

# EGOTERIC

## UX-1

エソテリック製品をお買い上げいただき、誠にありがとうございます。

エソテリック製品は、最良の音質で末永くお使いいただくために、一台一台を厳しい品質管理のもとに製造しております。最良のコンディションでお使いいただくために、ご使用になる前にこの取扱説明書をよくお読みください。また、お読みになったあとは、いつでも見られるところに保証書と一緒に大切に保管してください。

末永くご愛用くださいますよう、お願い申し上げます。

D00780200C



# 目次

## 準備

目次	2
特長	4
安全にお使いいただくために	6
付属品の確認	9
設置について	9
使用上の注意	9
ディスクについて	10
リモコンの使い方	13
テレビとの接続	14
アンプとの接続	16
その他の接続	18
各部の名称 (本体)	20
各部の名称 (ディスプレイ)	21
各部の名称 (リモコン)	22

## 再生

     再生	24
見たい場面から再生するには	
     グループ/タイトル/再生エリア	27
     スキップ	27
     早送り/早戻し/数字キー	28
     リpeat再生	29
     プログラム再生	30
     マルチアングル	32
     スロー再生/コマ送り	32
     音声/字幕を切り換えるには	33
     DVI出力	34
     ビデオオン/オフボタン	35
     アナログ音声出力	35
     リップシンク機能	35
     ワードシンク	36
     4% DOWNモード	36
     ディスクの情報を見る	37
     FLディマー	39

## 各種設定

設定画面について	40
----------	----

### 音声の設定

アナログ出力	42
デジタル出力	42
CD再生	43
Dレンジコントロール	43
グループ再生	44
2ch ダウンミックス	44

### 画質の設定

画質モード	45
プログレッシブモード	46
DCDi	46

### 言語の設定

優先音声言語	47
優先字幕言語	47
字幕表示	48
OSD言語	48
「日本語/英語以外の言語を選ぶには」	48
言語コード表	49

### 環境設定





スピーカーのサイズ設定	50
スピーカーの距離設定	51
スピーカーのレベルの調節	52
テストトーンの長さの変更	52
デジタル音声出力	53
Dolby Digital/dts/MPEG Audio/ ダウンサンプリング	
映像出力	54
テレビ画面/S映像出力/コンポーネント/ PAL-NTSC変換/キャプション/スチルモード	
表示設定	56
画面表示/アングルマーク/背景	
視聴制限	57
暗証番号/制限レベル/国コード	

## その他

困ったときは	59
お手入れ	61
仕様	62
ブロックダイアグラム	64
保証とアフターサービス	65

### この取扱説明書で使っている記号について

注意：ディスクによっては機能しないことがあります。

-  **DVD** : DVDビデオで使う機能
-  **VCD** : ビデオCDで使う機能
-  **CD** : 音楽用CDで使う機能
-  **SACD** : SACDで使う機能
-  **DVD-A** : DVDオーディオで使う機能

本機は\*ドルビーデジタルデコーダーおよび\*\*DTSデコーダーを搭載しています。

\*:ドルビーラボラトリーズからの実施権に基づき製造されています。ドルビー、DOLBY及びダブルD記号はドルビーラボラトリーズの商標です。

\*\*DTSおよびDTS 96/24は米国Digital Theater Systems, Inc.の商標です。

本機の映像出力には、米国Analog Devices社製の新NSV(Noise Shaped Video)技術により構成された高性能14bit216MHz映像6chDAC ADV7314を搭載しています。

新NSV技術は、マルチビット・デルタシグマ回路の技術でビデオノイズ成分を不要帯域に追いやることにより、アナログフィルタによって情報を損失することなく効果的にノイズを除去し、映像信号の高いリニアリティと低ノイズ特性を実現しています。

NSVは米国Analog Devices, Inc.の登録商標です。

画像の輪郭に現れるギザギザを補正し、シャープかつ自然なイメージを投影できるDCDi(Directional Correlational Deinterlacing)技術を採用しました。

米国Genesis Microchip社の事業部[Faroudja]のDCDi回路は、ピクセル単位で輪郭部の傾き角度を検出し、その傾きに合った補間信号を生成することにより、ジャギーノイズを抑えたプログレッシブ映像に変換する技術です。

この製品にはマクロビジョンコーポレーション及びその他の権利者が所有している米国特許の方法クレームその他の知的財産権で保護されている著作権保護のための技術が搭載されています。この著作権保護のための技術の使用に関しては、マクロビジョンコーポレーションの許可が必要ですが、家庭及びその他の限定された視聴に限っては許可を受けています。またリバースエンジニアリングや分解は禁止されています。

# 特 長

## 世界初DVD/SACD用VRDSメカニズム (マグネシウム製ターンテーブル及びSS400ブリッジ採用)

VRDSメカニズムは、ディスクと同径のターンテーブルにディスクを確実にクランプさせることによりディスク自身の持つ固有振動やメカニズム系の不要振動を徹底排除し、ディスクにゆるやかな傾斜を与えることによりディスクの反りや歪みを矯正するメカニズムです。さらに、光学ピックアップとディスクのピット面の相対光軸精度が向上するため、ディスク読み取りエラーの減少やクロック回路へのタイミングエラー発生防止にも効果を発揮します。

UX-1には、DVD/SACD用に要求される高速回転と飛躍的な精度を実現するために、比重がアルミの2/3で衝撃吸収性に優れたマグネシウムのターンテーブルを採用しました。さらに精密ボールベアリングをペアで使用し、ブリッジには20mm厚のSS400を使用して5ミリ厚の鉄製底板に直結しています。

## ネオジウムマグネット採用のコアレス式モーター

大径ターンテーブルをSACD/DVD用に高速回転させるために、長寿命3相ブラシレス・スピンドルモーターを新開発しました。精密ボールベアリングで強固に固定されたターンテーブルと相まって、回転ムラと振動を徹底的に抑えています。

ネオジウムマグネットによる磁気回路は磁場解析などにより最適化され、モータードライブ電流の変動を少なくして、オーディオ回路などへの影響を減らしています。

## 光軸の傾きを発生させないピックアップと速度帰還制御スレッド送り

高剛性の軸摺動型ピックアップをスレッド送りすることによって、レンズが傾かず、レーザー光軸は常に垂直に保たれます。スレッド送り部分にはエソテリックオリジナルのホール素子検出型3相ブラシレスモーターを使用し、高速アクセス用には速度帰還制御を行うことによって、応答性に優れ、途切れのない滑らかな連続移動が可能になりました。

## 高剛性シャーシ&3点支持ピンポイント脚

5mm厚スチールボードをベースとし、各回路間の干渉の少ない3分割構造を採用、VRDSメカニズムをリジッドに支えています。また、工具鋼を焼き入れ処理した高硬度の3点支持ピンポイント脚により、振動分散効果が向上しました。

## ショートスクラッチ仕上げのフロントパネル

フロントパネルに加え側板・天板とも肉厚のアルミ材を使用し、周囲が点灯するイルミネーションスタイルの操作ボタンや天板に配された各種ロゴ、アルミ削りだしトレーなど、ショートスクラッチの美しい仕上げを生かしたデザインとなっています。

## 充実した基本機能

最新のユニバーサルプレーヤーに相応しく、機能・性能を充実させています。

- ・ デジタル/DAC/アナログなど各回路の電源を分離し、回路間の干渉を低減しています。
- ・ 映像/音声のDAコンバーターを、グラウンドラインの低インピーダンス化、および高S/N化しています。
- ・ Dolby Digital、DTSに加え、DTS 96/24のデコーダーを搭載、DVDオーディオ、SACDも含めて、フル5.1チャンネルの音声出力が可能です。
- ・ 映像と音声のずれを微調整するリップシンク機能搭載。

## オーディオDAC

全チャンネルともバーブラウン製マルチビット型(24ビット)DAコンバーター・PCM1704を採用。さらに、フロントL/Rにはチャンネルあたり2チップの構成とし、リニアリティーを向上させています。

また、高精度な水晶発振器をオーディオDAC基板内に配置することにより、不要なジッターを抑え、高精度なDA変換を実現しています。

## 超高精細ビデオ出力

Analog Devices社製の14bit/216MHz最新ビデオDAC・ADV7314を採用し、インターレース式で16倍、プログレッシブ式で8倍のオーバーサンプリングを行っています。ノイズ成分を不要帯域にシフトさせて高S/Nを達成するNSV技術と相まって、超高精細な映像を描きだします。プログレッシブ変換では、Faroudja製チップを採用し、DCDi技術による滑らかで美しい映像を獲得しました。

## PALディスクの再生とプログレッシブ出力

画質の良さのために人気のあるPAL(ヨーロッパのテレビ規格)のDVDディスクも再生することができます。NTSCディスクと同様、プログレッシブ出力も可能です。

## ワードシンク WORD SYNC

WORD SYNC出力のあるD/Aコンバーターやマスタークロックジェネレーターと接続して、マスタークロックの同期をとる事ができます。システム全体として高精度なマスタークロックを使うことにより、デジタル・データの伝送ジッターを原理的に無くすことができます。

単独でも、(エソテリック G-0/G-0sなどの)高精度なマスタークロックを入力することにより、より高精度なDA変換が可能です。

また、最大192kHzまでのワードクロックの他、G-0/G-0sで開発されたユニバーサルプレーヤー用の「ユニバーサルクロック」も入力でき、映像までも高精度クロックの支配下に置くことができます。

# 安全にお使いいただくために

この取扱説明書では、製品を安全に正しくお使いいただき、あなたや他の人々への危害や財産への損害を未然に防止するために、いろいろな絵表示をしています。その表示と意味は次のようになっています。内容をよく理解してから本文をお読みください。

## 表示の意味



### 警告

この表示を無視して誤った取り扱いをすると、火災や感電などによって、死亡や大怪我などの人身事故の原因となります。



### 注意

この表示を無視して誤った取り扱いをすると、感電やその他の事故によって、怪我をしたり、周辺の家財に損害を与えたりすることがあります。

### 注意を促す記号



一般的な注意

### 行為を禁止する記号



禁止



分解禁止

### 行為を指示する記号



電源プラグをコンセントから抜け



一般的な強制



### 警告

以下の内容を無視して誤った取り扱いをすると、火災や感電などによって、死亡や大怪我などの人身事故の原因となります。



### 万一、異常が起きたら





煙が出たり、変なにおいや音がするときは。

機器の内部に異物や水などが入ったときは。





この機器を落としたり、キャビネットを破損したときは。

すぐに機器本体の電源スイッチを切り、電源プラグをコンセントから抜いてください。

異常状態のまま使用すると、火災・感電の原因となります。販売店または弊社サービス部門に修理をご依頼ください。

 <b>警告</b>	以下の内容を見逃して誤った取り扱いをすると、火災や感電などによって、死亡や大怪我などの人身事故の原因となります。
	<p><b>電源コードを傷つけない。</b>            電源コードの上に重いものをのせたり、コードを本機の下敷きにしない。            電源コードを加工したり、無理に曲げたり、ねじったり、引っ張ったり、加熱したりしない。            コードが破損すると火災・感電の原因となります。万一、電源コードが傷んだら(芯線の露出、断線など)、販売店または弊社サービス部門に交換をご依頼ください。</p>
	<p><b>電源プラグにほこりをためない。</b>            電源プラグとコンセントの間にゴミやほこりが付着すると、火災・感電の原因となります。電源プラグを抜いてから、ゴミやほこりを取り除いてください。</p>
	<p><b>交流100ボルト以外の電圧で使用しない。</b>            この機器を使用できるのは日本国内のみです。表示された電源電圧(交流100ボルト)以外の電圧で使用しないでください。また、船舶などの直流(DC)電源には接続しないでください。火災・感電の原因となります。</p>
	<p><b>通風孔に異物を入れない。</b>            内部に金属類や燃えやすいものなど異物が入ると、火災・感電の原因となります。</p>
	<p><b>機器の上に花瓶や水などが入った容器を置かない。</b>            内部に水が入ると火災・感電の原因となります。</p>
	<p><b>通風孔をふさがない。</b>            通風孔をふさぐと内部に熱がこもり、火災の原因となることがあります。</p>
	<p><b>この機器のカバーは絶対に外さない。</b>            カバーを開けたり改造すると、火災・感電の原因となります。内部の点検・修理は販売店または弊社サービス部門にご依頼ください。</p>
	<p><b>この機器を設置する場合は、壁から20cm以上の間隔をおく。また、放熱をよくするために、他の機器との間は少し離して置く。</b>  <b>ラックなどに入れるときは、機器の天面から5cm以上、背面から10cm以上のすきまをあける。</b>            内部に熱がこもり、火災の原因となります。</p>

# 安全にお使いいただくために

 <b>注意</b> 以下の内容を無視して誤った取り扱いをすると、感電やその他の事故によって、怪我をしたり、周辺の家財に損害を与えたりすることがあります。	
	オーディオ機器、スピーカー等の機器を接続する場合は、各々の機器の取扱説明書をよく読み、電源を切り、説明に従って接続する。 また、接続は指定のコードを使用する。
	電源を入れる前には音量を最小にする。 突然大きな音が出て聴力障害などの原因となることがあります。
	この機器は約25kgあり大変重いので、開梱や持ち運びの際はけがをしないように注意する。
	ぐらついた台の上や傾いた所など不安定な場所に置かない。 湿気やほこりの多い場所に置かない。 調理台や加湿器のそばなど油煙や湯気があたる場所に置かない。 火災・感電やけがの原因となることがあります。
	電源コードを熱器具に近付けない。 コードの被ふくが溶けて、火災・感電の原因となることがあります。
	濡れた手で電源プラグを抜き差ししない。 感電の原因となることがあります。
	電源プラグを抜くときは、電源コードを引っ張らない。 コードが傷つき、火災・感電の原因となることがあります。必ずプラグを持って抜いてください。
	ディスクの挿入口に手を入れない。 特にお子様にはご注意ください。けがや故障の原因となることがあります。
	移動させる場合は、電源スイッチを切り、必ず電源プラグをコンセントから抜き、外部の接続コードを外す。 コードが傷つき、火災・感電の原因となることがあります。
	旅行などで長期間この機器を使用しないときは、安全のため必ず電源プラグをコンセントから抜く。
	お手入れの際は安全のため電源プラグをコンセントから抜く。 感電の原因となることがあります。



# お使いになる前に

## 付属品の確認

万一、付属品に不足や損傷がありましたら、お買い上げになった販売店または弊社サービス部門にご連絡ください。

- 電源コード×1
- リモコン(RC-942)×1
- リモコン用乾電池(単3)×2本
- フェルト×3枚
- 取扱説明書×1
- ご愛用者カード×1

## 設置について

本機の底板には、工具鋼を焼き入れ処理した高硬度ピンポイント脚と鉄製の脚が強固に取り付けられています。

フットスタンドはぐらついた状態になっていますが、設置するとピンポイント支持になり、振動を効果的に分散させます。

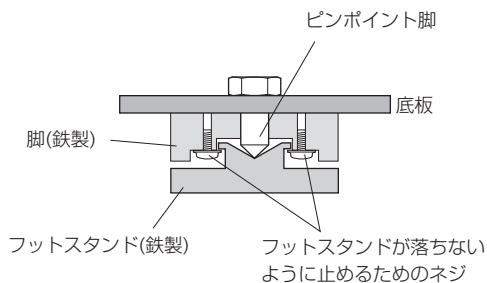

- 本機は大変重いので、設置の際は、けがをしないように十分ご注意ください。
- 床を傷付けたくない場合は、フットスタンドの裏に付属のフェルトを貼ってお使いください。

## 使用上の注意

- 本機の上には物を置かないでください。上に布をかけたり、毛足の長いじゅうたんや布団の上に置かないでください。本機の通風孔をふさぐと内部に熱がこもり、火災や故障の原因となることがあります。
- 直射日光が当たる場所や暖房器具の近くなど、温度が高くなるところに置かないでください。また、アンプなど熱を発生する機器の上には置かないでください。
- 再生中はディスクが高速回転しているので、本機を持ち上げたり動かしたりしないでください。ディスクを傷つける恐れがあります。
- ガラスドア付きラックに設置した場合、ガラスドアを開けたままリモコンのOPEN/CLOSEボタン(▲)を押してディスクトレイを開けないでください。強い力でディスクトレイの動きが妨げられると、故障の原因になります。
- 本機を移動したり、引越しなどで梱包する場合は、必ずディスクを取り出してください。ディスクを内部に入れたまま移動すると、故障の原因となります。
- 組み合わせて使用するテレビやステレオシステムのそばの安定した場所に設置してください。
- テレビやカラーモニターの上に本機を設置しないでください。
- テレビ放送の電波状態により、本機の電源を入れたままテレビをつけると画面にしま模様が出る場合がありますが、本機やテレビの故障ではありません。このような場合は本機の電源を切ってください。
- 本機はアナログコピープロテクト方式のコピーガードに対応しています。そのため本機をVTRを通してテレビに接続したりVTRで録画して再生をすると、正常な再生画像が得られない場合があります。

## 外部接続した機器で録音する時の注意

- デジタル音声出力端子に接続した機器で録音するときには、「デジタル音声出力」の設定を「PCM」にしてください。(53ページ)
- ディスクによってはコピー禁止信号の入っているものがあります。コピー禁止信号の入っているディスクの音声をデジタル信号のまま録音することはできません。(音声をアナログで録音することは可能です)

# ディスクについて

下の表に表示されているマークは、ディスクレーベルまたはジャケットに付いています。本機はこの表のディスクをアダプターなしで再生することができます。  
この表のディスク以外は再生できません。

## 本機で再生できるディスクの種類とマーク

DVDビデオ	 
DVDオーディオ	 
ビデオCD	
音楽用CD	
SACD	

上記以外のディスクを再生すると、大音量のノイズを発生してスピーカーを破損したり、聴覚を傷付ける恐れがあります。上記以外のディスクは絶対に再生しないでください。

- 故障などを防ぐため、8cmアダプター(CD用)は使わないでください。
- DVD-ROM、CD-ROMなどは再生できません。
- コピーコントロールCDなど、CDの標準規格に準拠していない特殊なディスクは正常に再生できないことがあります。本機で特殊なディスクを使用した際の動作や音質については保証致しかねます。特殊なディスクの再生に支障がある場合は、該当するディスクの発売元にお問い合わせください。

## DVDのリージョンNo.について

DVDプレーヤーとDVDディスクは発売地域ごとに再生可能地域番号(リージョンNo.)が設けられており、再生するディスクに記載されている番号にプレーヤーの地域番号が含まれていない場合は再生できません。

本機のリージョンNo.は**2**です。



再生できるディスクの例



再生できないディスクの例

## DVD-R/DVD-RWについて

本機はDVDビデオフォーマットで記録されたDVD-RおよびDVD-RW、またはVR(ビデオレコーディング)フォーマットで記録されたDVD-RWを再生することができます。

- 本機はCPRM(1回だけ録画可能な映像素材に対する著作権保護技術)に対応しておりませんので、「1回だけ録画可能な映像素材」を録画した部分を再生することはできません。
- DVDレコーダーで録画/編集したディスクを再生すると、画面が一瞬静止したり、編集位置が多少ずれることがあります。
- VRフォーマットのディスクについては一部対応できない機能があります。

## CD-R/CD-RWについて

本機は音楽CDフォーマット、またはビデオCDフォーマットで記録されたCD-R/CD-RWを再生することができます。

- CDレコーダー/DVDレコーダーで作成したディスクは、忘れずにファイナライズしてください。

ディスクの品質、記録の状態によっては再生できないことがあります。詳しくはお手持ちの機器の説明書をお読みください。

## ディスクの操作について

DVDディスクでは、ディスク制作者の意図により、操作方法を変更したり、特定の操作を禁止しているものがあります。このためディスクによって操作方法が異なったり、特定の操作が出来ないことがあります。本機では、ディスクによって禁止されている操作をしたときは画面に禁止マーク⓪を表示します。また、メニューや再生中の操作によって対話的な操作が可能になっているようなディスクでは、ディスク全体が連続的でなく枝別れがあるため、リピートやプログラムなどの一部の操作ができないことがあります。このような場合も画面に禁止マーク⓪を表示します。

- 連続してボタンを押すと、機械側が対応できずに禁止マーク⓪を表示することがあります。ボタンを押すときは、機械が反応するまで少しお待ちください。

## ディスクの構成について

### CD・SACD

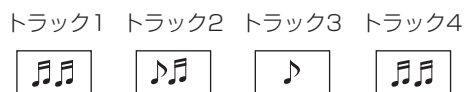

### ビデオCD



CDやビデオCDではディスクをトラックという単位で分けています。(一般的には1曲が1つのトラックに対応しています)

### DVDビデオ

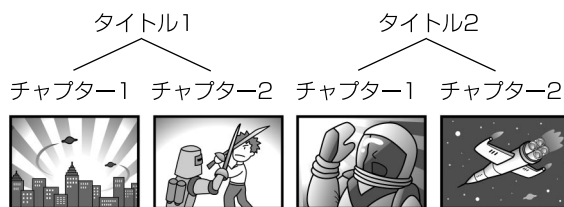

DVDビデオではディスクをタイトルという単位で分け、さらにタイトルをチャプターという単位で分けています。また、メニュー画面はどのタイトルにも属しません。映画などではふつう1つの映画が1つのタイトルに対応しています。カラオケディスクでは1曲が1タイトルとなっています。ただしこのような区切りになっていないディスクもありますので、サーチ機能やプログラム機能を使用する際にはご注意ください。

### DVDオーディオ

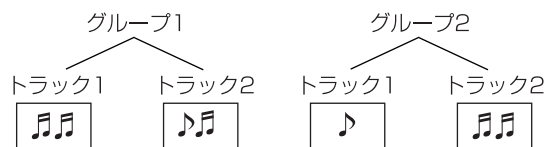

DVDオーディオではディスクをグループという単位で分け、さらにグループをトラックという単位で分けています。(一般的には1曲が1つのトラックに対応しています)

# ディスクについて

## ディスクの取り扱い

- ディスクはレーベル面を上にしてセットしてください。
- ディスクをケースから取り出すときは、必ずケースの中心を一度押して、ディスクの外周部分を手ではさむように持ってください。

取り出し方

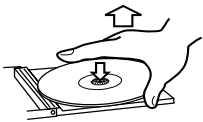

ディスクの正しい持ち方



- 信号記録面に指紋やほこりがついたら、柔らかい布で内側中心から外側へ直角方向に軽く拭いてください。ディスクの汚れは画質・音質低下の原因となりますので、いつもきれいに清掃して保管してください。



- レコードクリーナー、帯電防止剤、ベンジン、シンナーなどで絶対に拭かないでください。これらの化学薬品で表面が侵されることがあります。
- 直射日光が当たる場所や、高温多湿な場所には放置しないでください。
- レーベル面に紙などを貼ったり、ボールペンなどで文字を書かないでください。
- 再生が終わったディスクは、必ずケースに入れて保管してください。そのままディスクを放置するとそりやキズの原因となります。
- ディスクにラベルなどを貼らないでください。ディスクにセロハンテープやレンタルディスクのシールなどをはがしたあとがあるもの、またシールなどから糊がはみ出ているものは使用しないでください。そのまま本機にかけると、ディスクが取り出せなくなったり、故障の原因となることがあります。

- 市販のCD用スタビライザーは、絶対に使用しないでください。再生できなくなったり、故障の原因となります。
- ヒビが入ったディスクは使用しないでください。
- ハート形や八角形など特殊形状のディスクは、機器の故障の原因となりますので使用しないでください。

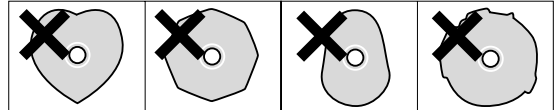

- 本機はVRDSターンテーブルメカニズムを使用していますので、ディスクのレーベル面が汚れていると、ディスクがターンテーブルに貼り付いてしまう原因となります。ディスクのレーベル面に汚れがついたら、柔らかい布などで拭き取ってください。

# リモコンの使い方

## 使用上の注意

- リモコンの先端を本体のリモコン受光部に向けて、7メートル以内の距離で操作してください。本体とリモコンの間には障害物を置かないでください。
- リモコンの受光部に直射日光や照明の強い光が当たっていると、リモコン操作ができないことがあります。
- 本機のリモコンを操作すると、赤外線によりコントロールする他の機器を誤動作させることがありますのでご注意ください。

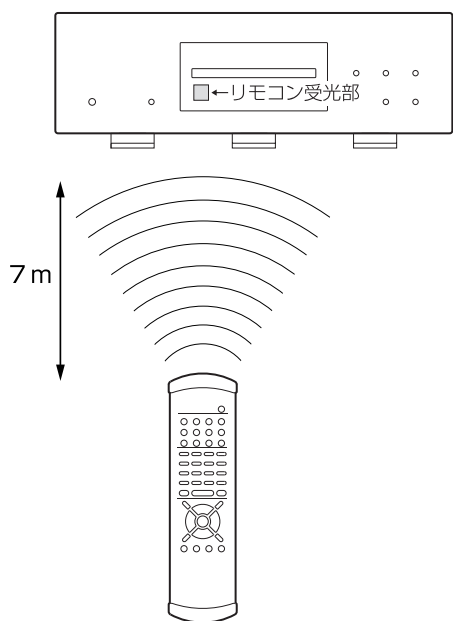

## 電池の入れ方

ドライバーを使ってリモコン下部のフタを外し、電池ケースを引き出してください。⊕と⊖の向きを確認して乾電池(単3形)2本を入れたら、電池ケースを戻し、フタを閉めてください。

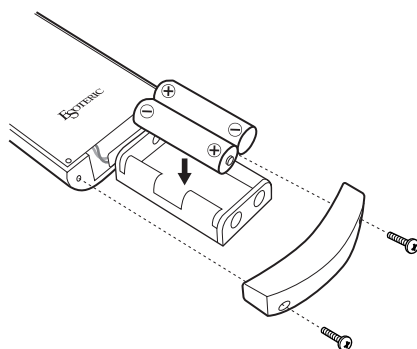

## 電池の交換時期は…

操作範囲が狭くなったり、操作キーを押しても動作しない場合は、2本とも新しい電池に交換してください。

## 電池についての注意

**⚠** 乾電池を誤って使用すると、液もれや破裂などの原因となることがあります。以下の注意をよく読んでご使用ください。

- 乾電池の⊕と⊖の向きを、電池ケースに表示されているとおりに正しく入れてください。
- 新しい乾電池と古い乾電池、または種類の違う乾電池を混ぜて使用しないでください。
- 乾電池は絶対に充電しないでください。
- 長い間(1ヶ月以上)リモコンを使用しないときは、電池を取り出しておいてください。
- 液もれを起こしたときは、ケース内に付いた液をよく拭き取ってから新しい電池を入れてください。

# テレビとの接続

## ⚠ 接続時の注意

- 全ての接続が終わってから電源プラグを差し込んでください。
- 接続する機器の取扱説明書をよく読み、説明に従って接続してください。

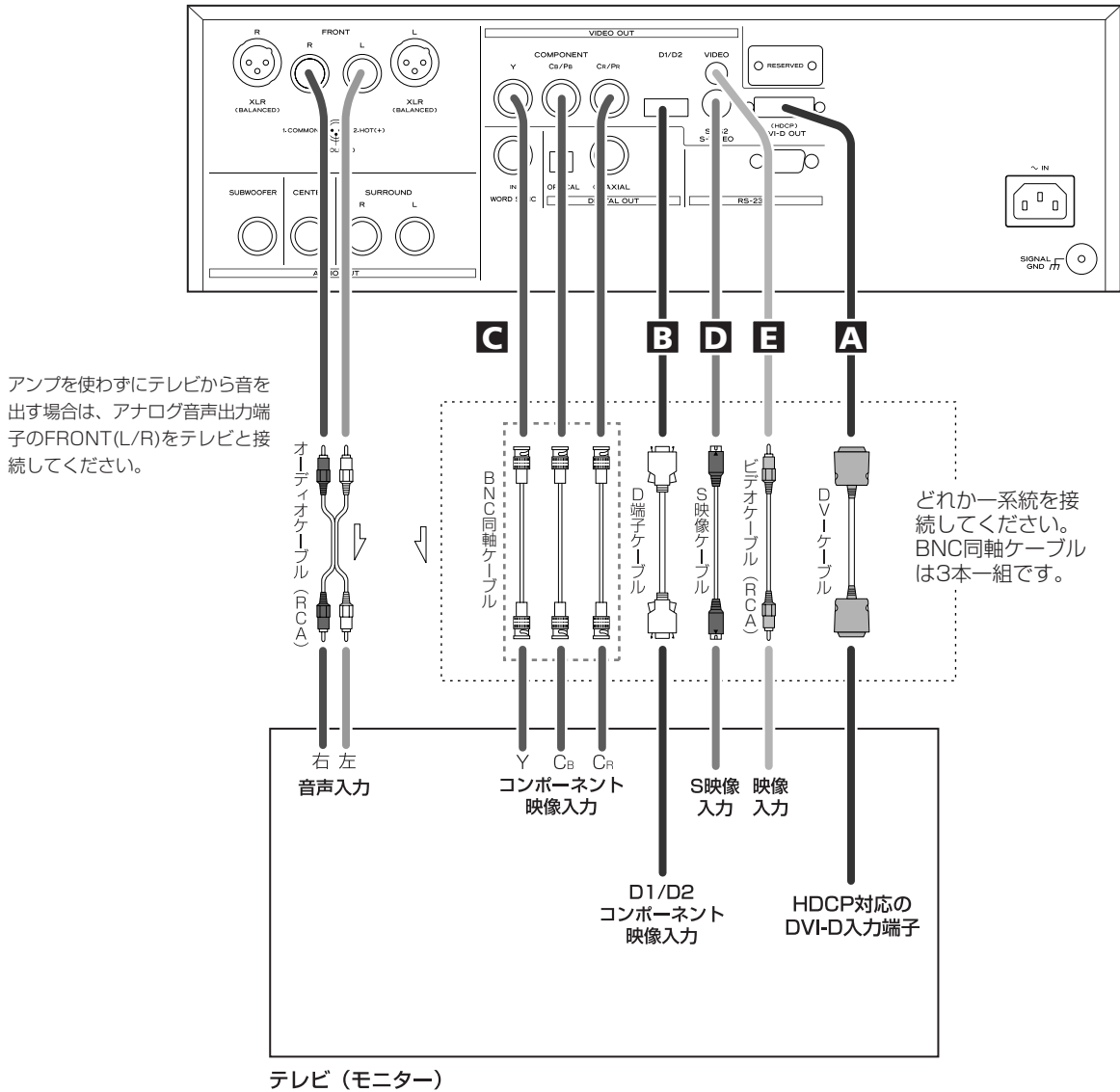

- 接続したテレビに合わせて、映像の縦横比(アスペクト)を切り換えてください。(54ページ)
- コンポーネントビデオ端子またはD1/D2端子をプログレッシブ対応テレビと接続した場合は、コンポーネント出力の設定を「プログレッシブ」にすることができます。(55ページ)
- 本機はアナログコピープロテクト方式のコピーガードに対応しています。そのため本機をVTR(ビデオデッキ)を通してテレビに接続したりVTRで録画して再生をすると、正常な再生映像が得られない場合があります。本機の映像出力は、VTRを通さずにテレビと直接接続してください。

## A DVI-D映像出力端子

テレビ(モニター)にHDCP対応のDVI-D入力端子がある場合は市販のDVIケーブルを使って本機のDVI-D映像出力端子と接続してください。きれいな映像を楽しめます。

### DVI出力フォーマット

480p (PALの場合 : 576p)  
720p  
1080i

- 本機のDVI出力映像をご覧になるにはHDCP対応のDVI入力のあるテレビ等が必要となります。HDCPに対応していない機器に接続した場合は、映像が出ない場合があります。
- DVI出力フォーマットの切り換えについては、34ページをお読みください。
- 本機と接続する機器のDVI-D端子の詳細については、その機器の取扱説明書をよくお読みください。

## B D1/D2映像出力端子(コンポーネント)

テレビ(モニター)にD映像入力端子(D1, D2, D3, またはD4)がある場合は、市販のD端子ケーブルを使って本機のD1/D2端子と接続すると、コンポーネント映像端子と同等のきれいな映像を楽しめます。

### D端子の種類と対応する信号フォーマット (NTSC/PAL)

	480i/576i (525i/625i)	480p/576p (525p/625p)
D1端子	○	×
D2端子	○	○
D3端子	○	○
D4端子	○	○

( )内は走査線数で数えたときの別称です。

i : インターレース(飛び越し走査)

p : プログレッシブ(順次走査)

## C コンポーネント映像出力端子

テレビ(モニター)にコンポーネント映像入力端子(COMPONENT VIDEO IN)がある場合は、市販のBNC同軸ケーブルを使って本機のコンポーネント映像出力端子(COMPONENT VIDEO OUT)と接続してください。きれいな映像を楽しめます。

- ハイビジョン対応のコンポーネント(Y/P<sub>B</sub>/P<sub>R</sub>)映像入力端子と接続することはできません。
- テレビ(モニター)にRCA端子しかない場合は、変換コネクターを使用してください。

## D S映像出力端子

コンポーネントビデオ入力端子またはD端子がないテレビ(モニター)で、S映像入力端子(S-VIDEO IN)がある場合は、市販のS映像ケーブルを使って本機のS映像出力端子(S-VIDEO OUT)と接続してください。

## E 映像出力端子

テレビ(モニター)に映像入力端子(VIDEO IN)しかない場合は、市販のビデオケーブル(RCA)を使って本機の映像出力端子(VIDEO OUT)と接続してください。

# アンプとの接続

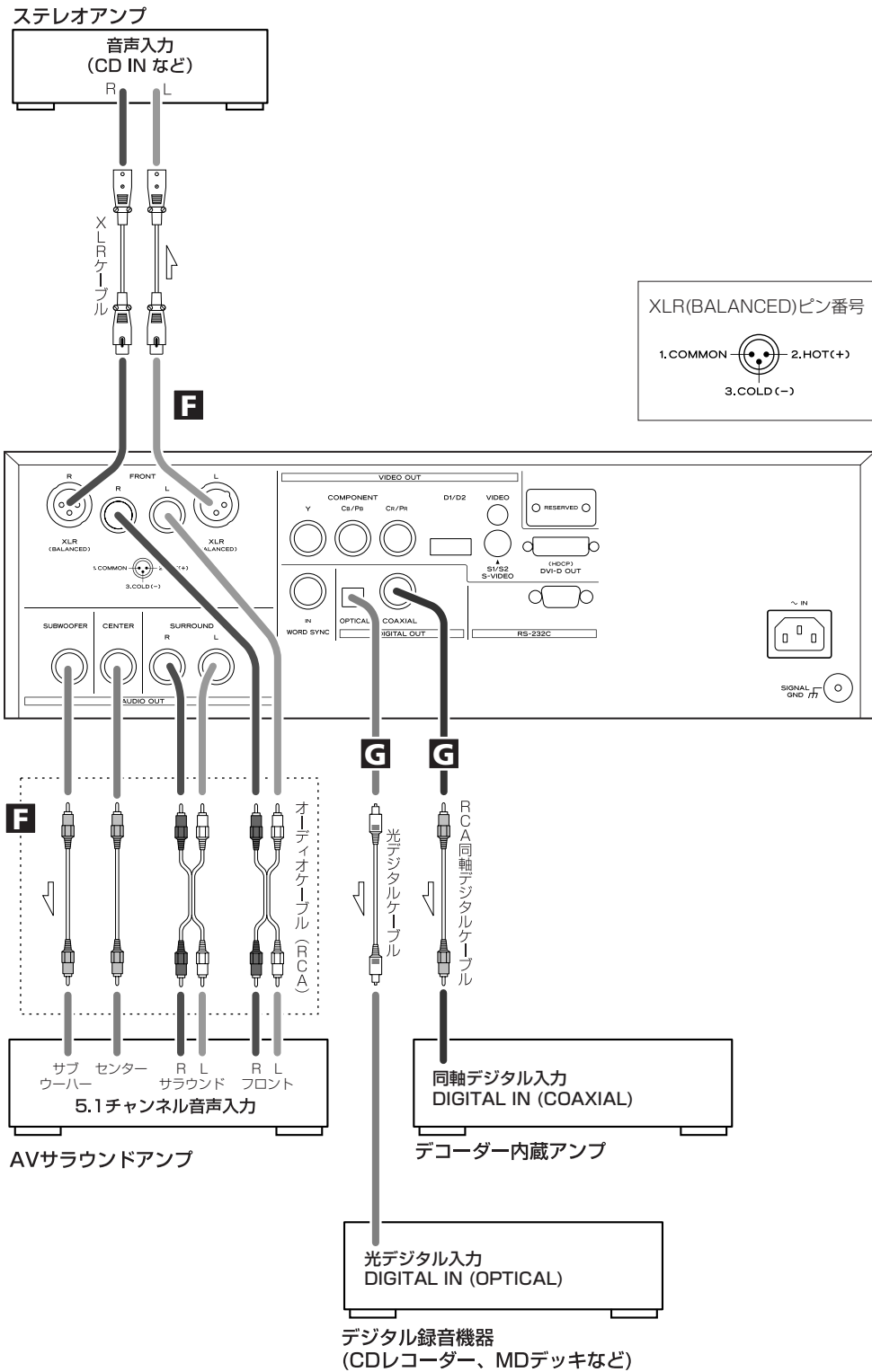



## F アナログ音声出力端子

### 2チャンネル(FRONT)

XLRまたはRCA端子から、2チャンネルのアナログ音声を出力します。

アンプにXLRの音声入力端子がある場合は、市販のバランス型XLRケーブルを使って、本機のR端子とアンプのR端子、本機のL端子とアンプのL端子をそれぞれ接続してください。

アンプにXLRの音声入力端子がない場合は、市販のRCAオーディオケーブルを使って、本機のR端子とアンプのR端子、本機のL端子とアンプのL端子をそれぞれ接続してください。

### 5.1チャンネル

アンプに5.1チャンネルのアナログ音声入力端子がある場合は、FRONTを接続した上で、SURROUND、CENTER、SUBWOOFER端子を市販のRCAオーディオケーブルで接続してください。

- 5.1チャンネルの端子を使うときは、「アナログ出力」の設定を「マルチch」にしてください。2チャンネルの端子しか使わないときは、「2ch」に設定してください。この設定は、リモコンの2CH/MULTIボタンでも変えることができます。
- 「アナログ出力」の設定を「マルチch」にした場合、2チャンネルの端子(FRONT)からは5.1チャンネルのうちのフロントL/Rの音声だけを出力します。
- 最適なサラウンド効果を得るためには、6本のスピーカー(フロント×2、センター×1、リア×2、サブウーハー×1)が必要です。

エンテリックでは、リファレンスとして**エンテリック ストレスフリー7N MEXCEL**ケーブルを使用しています。エンテリック **MEXCEL**ケーブルシリーズは、以下のものが発売されています。

RCAオーディオケーブル  
XLRオーディオケーブル  
RCAデジタルケーブル  
XLRデジタルケーブル  
BNCデジタルケーブル  
スピーカーケーブル

## G デジタル音声出力端子

本機のデジタル出力端子(COAXIALまたはOPTICAL)を、デコーダー内蔵アンプやデジタル録音機器(CDレコーダーなど)のデジタル入力端子と接続します。

**接続には市販のケーブルをお使いください。**

COAXIAL : RCA同軸デジタルケーブル

OPTICAL : 光デジタルケーブル(TOS)

- 本機の光デジタル端子はシャッター式です。接続するときは、端子の向きを合わせてしっかりと差し込んでください。誤った向きで無理に差し込むと、端子が変形してシャッターが閉まらなくなることがありますのでご注意ください。

- DVDビデオのマルチチャンネル音声をお楽しみいただくためにはデジタル音声出力端子または5.1チャンネルアナログ音声出力端子をアンプと接続してください。
- DVDオーディオのマルチチャンネル音声はデジタル出力されません。マルチチャンネル音声をお楽しみいただくためには、5.1チャンネルアナログ音声出力端子をアンプと接続してください。
- DVDオーディオの192kHz/176.4kHz音声は、96kHz/88.2kHzまたは48kHz/44.1kHzに変換して出力されます。ただし、ディスクによっては、デジタル音声を出ししないことがあります。
- SACDはデジタル音声を出しません。アナログ音声出力端子を接続してください。SACDのマルチチャンネル音声をお楽しみいただくためには、5.1チャンネルの端子をアンプと接続してください。

# その他の接続

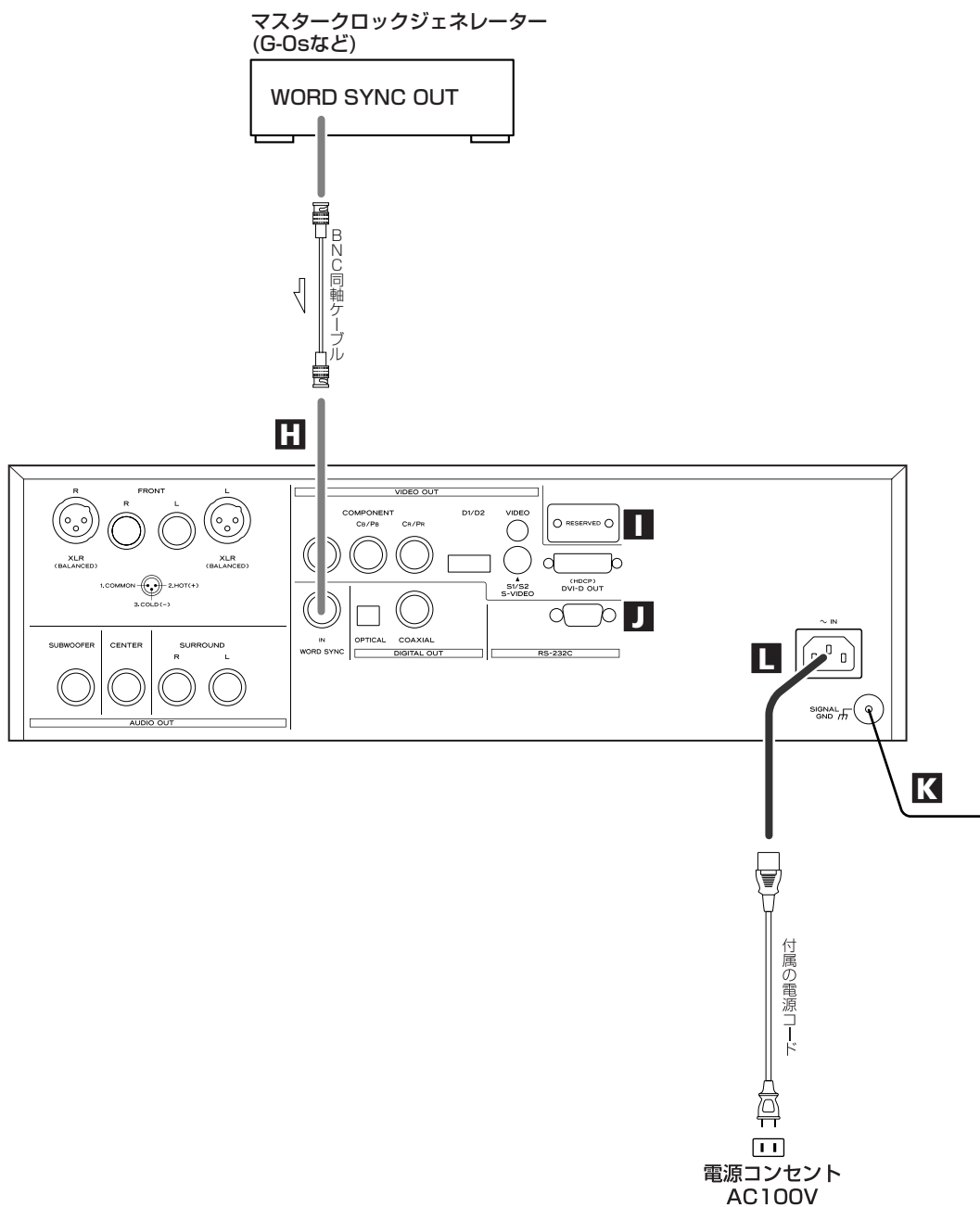

## H ワードシンク端子

同期信号を入力します。  
市販のBNC同軸ケーブルを使って、マスタークロックジェネレーターやD/AコンバーターのWORD SYNC OUT端子と接続してください。

## I デジタル音声出力端子増設部

SACDフォーマットのデジタル信号をダイレクトに出力できるインターフェースを、将来的なバージョンアップにより取り付けするための穴です。

## J RS-232C端子

UX-1のサービスやアップグレードのために使用します。

## K アース端子[GND]

市販のビニール電線でアンプとアース接続すると、音質が良くなることがあります。

- 安全アースではありません。

## L 電源コード

電源コード接続ソケットに付属の電源コードを差し込んでください。全ての接続が終わったら、電源プラグをAC100Vの電源コンセントに差し込んでください。

- 本機の電源コード接続ソケットは3ピン仕様になっていますが、アースピンはシャーシには接続されていません。

⚠ 付属の電源コード以外には使わないでください。火災や感電の原因になることがあります。また、長期間使用しないときは、コンセントから電源プラグを抜いておいてください。

### 電源の極性管理について

本機はより良い音質を得るために、電源の極性管理をしています。電源コードのプラグ部分に、極性管理用の極性表示マーク(▲)が付いています。本機では、印の付いている方がアース側です。

一般的に、家庭用電源コンセントの差し込み口は、長い溝の方がアース側です。極性表示マークが付いている側の差し込み刃をコンセントの長い溝の方に差し込んでください。なお、極性管理されていない電源コンセントに接続するときは、電源プラグを逆に差し込んでみるなどの方法で音質の良い方を選択してください。

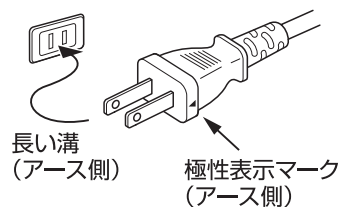

# 各部の名称 (本体)

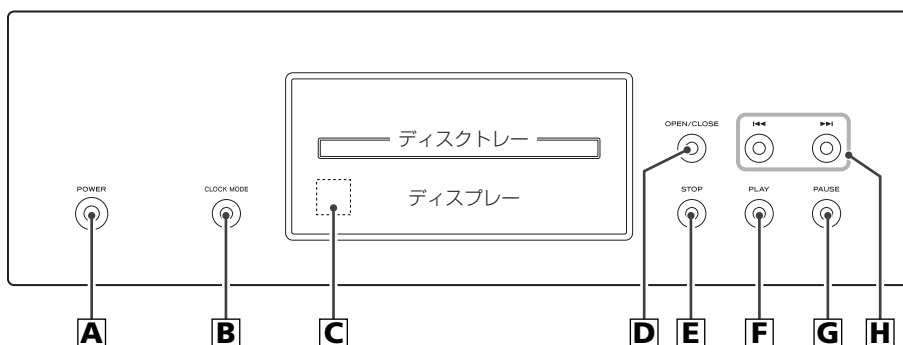

## A 電源ボタン [POWER]

電源のオン/オフを切り換えます。電源がオンのときは、ボタンの周囲が青く光ります。

## B クロックモードボタン [CLOCK MODE]

ワードシンクのオン/オフを切り換えます。オンにすると、外部入力クロックをマスターとしてシンク動作します。(36ページ)  
4% DOWNモードへの切り換えにも使用します。(36ページ)

## C リモコン受光部

リモコンからの信号を受信します。リモコンを使用するときは、リモコンの先端をこちらに向けて操作してください。(13ページ)

## D オープン/クローズボタン [OPEN/CLOSE]

ディスクトレイを開閉します。(24、26ページ)

## E 停止ボタン [STOP]

再生を停止します。停止中はボタンの周囲が青く光ります。(26ページ)

## F 再生ボタン [PLAY]

ディスクを再生します。再生中はボタンの周囲が青く光ります。(24ページ)

## G 一時停止ボタン [PAUSE]

再生を一時停止します。一時停止中はボタンの周囲が青く光ります。(26ページ)

## H スキップボタン [◀◀/▶▶]

前または後ろにスキップします。再生中に1秒以上押し続けると再生スピードが変わります。(27、28ページ)

# 各部の名称 (ディスプレイ)

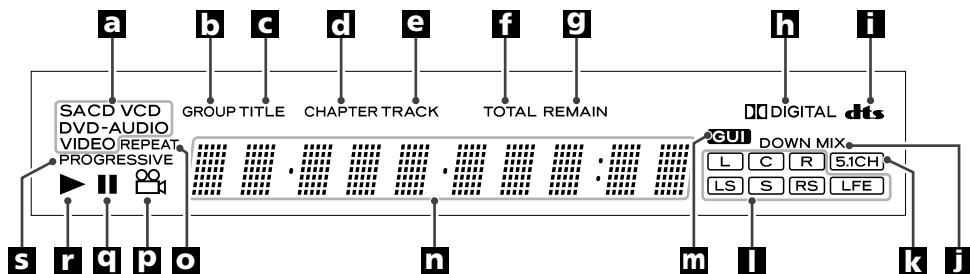

- a** ディスクインジケータ  
セットされているディスクの種類を表示します。
- b** グループインジケータ  
DVDオーディオのグループ番号を表示しているときに点灯します。(38ページ)
- c** タイトルインジケータ  
DVDのタイトル番号を表示しているときに点灯します。(37ページ)
- d** チャプターインジケータ  
DVDのチャプター番号を表示しているときに点灯します。(37ページ)
- e** トラックインジケータ  
CD/SACD/ビデオCDのトラック番号を表示しているときに点灯します。(38、39ページ)
- f** トータルインジケータ  
総再生時間の表示中に点灯します。(37～39ページ)
- g** リメインインジケータ  
残り再生時間の表示中に点灯します。(37～39ページ)
- h** ドルビーデジタルインジケータ  
ドルビーデジタル音声の再生中に点灯します。
- i** DTSインジケータ  
DTS音声の再生中に点灯します。
- j** ダウンミックスインジケータ  
マルチチャンネルのアナログ音声をダウンミックスして出力しているときに点灯します。
- k** 5.1チャンネルインジケータ  
アナログ音声出力の設定が「5.1チャンネル」のときに点灯します。(35、42ページ)
- l** チャンネルインジケータ  
再生中の音声チャンネルが点灯します。
- m** GUIインジケータ  
設定画面の表示中に点灯します。
- n** メッセージ表示部  
再生時間など各種メッセージが表示されます。
- o** リピートインジケータ  
リピート再生中に点灯します。
- p** アンクルインジケータ  
マルチアングルの場面の再生中に点灯します。
- q** 一時停止インジケータ  
一時停止中に点灯します。
- r** 再生インジケータ  
再生中に点灯します。
- s** プログレッシブインジケータ  
プログレッシブ出力の設定が「ON」のときに点灯します。(55ページ)

# 各部の名称 (リモコン)

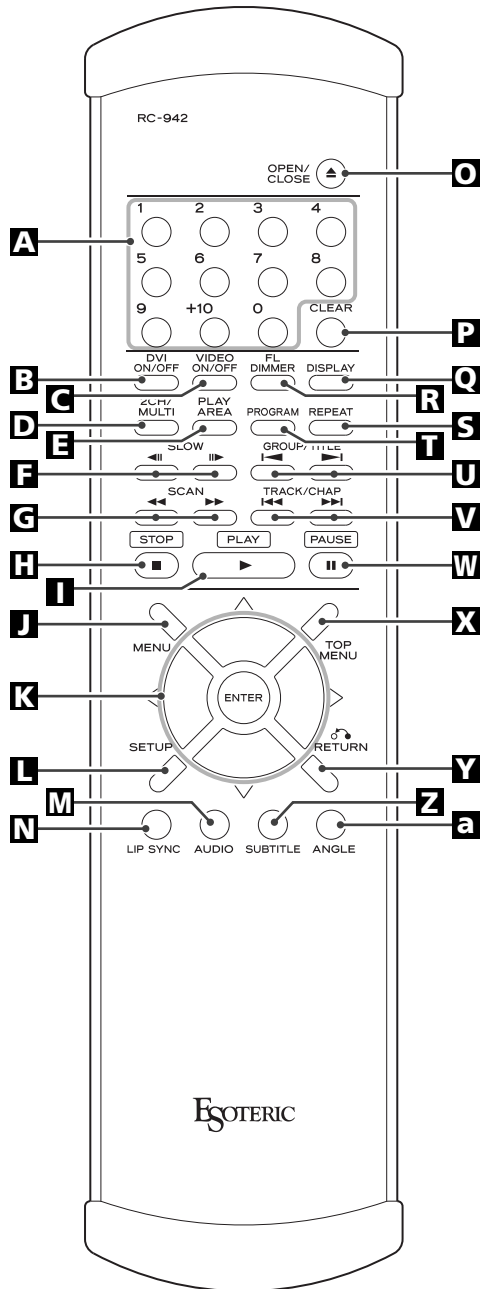

## A 数字キー

選曲や暗証番号の入力などに使います。

## B DVI オン/オフボタン [DVI ON/OFF]

DVI出力のオン/オフを切り換えます。(34ページ)

## C ビデオ オン/オフボタン [VIDEO ON/OFF]

映像出力のオン/オフを切り換えます。(35ページ)

## D 2チャンネル/マルチチャンネルボタン [2CH/MULTI]

音声出力の2チャンネル/マルチチャンネルを切り換えます。(35ページ)

## E 再生エリアボタン [PLAY AREA]

DVDオーディオとSACDの再生エリアを切り換えます。(27ページ)

## F スローボタン [SLOW]

スロー再生に使用します。(32ページ)

## G スキャンボタン [SCAN]

早送り/早戻しに使用します。(28ページ)

## H 停止ボタン(■)

再生を停止します。(26ページ)

## I 再生ボタン(▶)

ディスクを再生します。(24ページ)

## J メニューボタン [MENU]

メニュー画面付のDVDがセットされているときにこのボタンを押すと、メニュー画面が表示されます。(25ページ)

**K** 方向ボタン(上下左右)とENTERボタン

メニュー画面や設定画面で使います。方向ボタンで項目を選択して、ENTERボタンで確定します。  
(25、34、40ページ)

**L** セットアップボタン [SETUP]

設定画面を表示します。(40ページ)

**M** オーディオボタン [AUDIO]

再生中にこのボタンを押すと、音声切り換わりします。(35ページ)

**N** リップシンクボタン [LIP SYNC]

DVDの映像と音声のずれを調節する時に使います。  
(35ページ)

**O** オープン/クローズボタン(▲)

ディスクトレイを開閉します。(24、26ページ)

**P** クリアボタン [CLEAR]

数字キーを押し間違えたときなどに使います。

**Q** ディスプレーボタン [DISPLAY]

再生中または停止中にこのボタンを押すと、画面とディスプレイの表示が切り換わります。(37ページ)

**R** FLディマーボタン [FL DIMMER]

本体のディスプレイの明るさを4段階で調節できます。  
(39ページ)

**S** リピートボタン [REPEAT]

ディスクのリピート再生に使用します。(29ページ)

**T** PROGRAMボタン

プログラム再生に使用します。(30ページ)

**U** グループ/タイトルボタン [GROUP/TITLE]

前または後ろのグループ/タイトルにスキップします。  
(27ページ)

**V** スキップボタン(◀◀/▶▶)

前または後ろのトラック/チャプターにスキップします。  
(27ページ)

**W** 一時停止ボタン(II)

再生を一時停止します。DVDビデオ/ビデオCDの場合は静止画になります。(26ページ)

**X** トップメニューボタン [TOP MENU]

メニュー画面付のDVDがセットされているときにこのボタンを押すと、最上層のメニュー画面が表示されます。(25ページ)

**Y** リターンボタン [RETURN]

設定画面やメニュー画面が表示されているときにこのボタンを押すと、一つ前の項目に戻ります。  
ビデオCDの再生中は、メニュー画面に戻ります。(25ページ)

**Z** サブタイトルボタン [SUBTITLE]

DVDビデオの再生中にこのボタンを押すと、字幕が切り換わります。(33ページ)

**a** アングルボタン [ANGLE]

マルチアングルのDVDビデオの再生中に、アングルを切り換えます。(32ページ)

## 再生

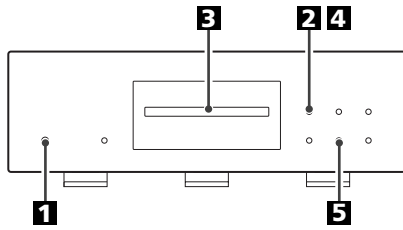
**1** 本体の電源ボタンを押す。

電源ボタンの周囲とディスプレイが点灯します。

**2** OPEN/CLOSEボタン(▲)を押す。

ディスクトレイが手前に出ます。

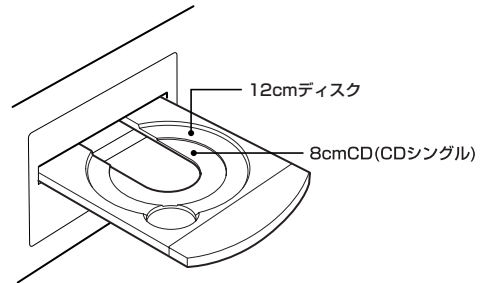

- 本機はメカニズムの構造上、トレイが開く前にピックアップを最外周に移動しますので、トレイが開くまでに多少時間がかかります。

**3** ディスクのレーベル面を上にしてトレイの中央にのせる。

- 両面に記録されたディスクのときは、見たい面を下にしてください。
- ディスクが中央のガイドから外れた状態でトレイを閉じると、ディスクが中で引っかかりトレイが開かなくなることがありますので、ディスクは必ずトレイの中央のガイドにしっかり合わせて置いてください。

**4** OPEN/CLOSEボタン(▲)を押す。

ディスクトレイが閉まります。指を挟まないようにご注意ください。

ディスクによっては、1曲目から自動的に再生が始まります。

- ディスクの読み込みには多少時間がかかります。

**5** PLAYボタン(▶)を押す。

再生が始まります。



ディスクによっては、メニュー(選択画面)が表示されます。メニューが表示された場合は次のページをお読みください。



## メニュー画面が表示されたとき

メニュー画面付きDVDやプレイバックコントロール(PBC)付きビデオCDでは、メニュー画面が表示されます。

- メニュー画面の形式・操作方法はディスクによって異なります。

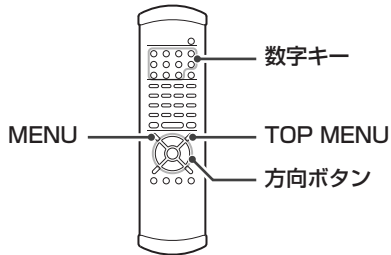

### 例：メニュー画面付きDVD

リモコンの方向ボタンで見たい項目を選んでENTERボタンを押してください。ディスクによっては、数字キーで選択できることもあります。(見たい項目の数字キーを押してから、ENTERボタンを押してください)

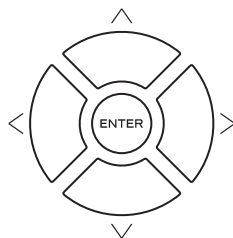
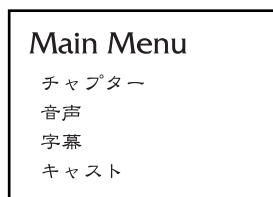

### メニュー画面に戻るには

再生中にメニュー画面を表示したいときは、MENUボタンを押してください。トップメニュー(ディスクの一番上の階層のメニュー)に戻りたいときは、TOP MENUボタンを押してください。(ディスクによって異なります)

- ディスクによっては、再生中にMENUボタンまたはTOP MENUメニューボタンを押すと最初のチャプターに戻って再生を始めることがあります。
- VRフォーマットで記録されたDVD-RWディスクについては一部対応できない機能があります。

### 例：プレイバックコントロール(PBC)付きビデオCD

見たい項目の数字キーを押してください。

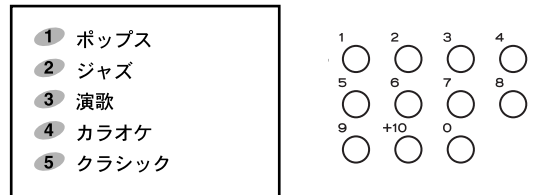

- ビデオCDでメニューが複数のページにまたがっているときは、スキップボタン(◀◀/▶▶)で改ページできます。
- ビデオCDのPBC再生中にRETURNボタンを押すとメニュー画面に戻ります。
- PBC再生中は、以下のボタンは機能しません。  
DISPLAY、REPEAT、PROGRAM

### PBCを使わずに再生するには

停止中に、スキップボタン(◀◀/▶▶)または数字キーを使って曲番を選んでからPLAYボタンを押して再生すると、PBCがオフになります。

## DVDオーディオの静止画切り換え

DVDオーディオの中には、静止画が入っているものがあります。静止画の種類によっては、SLOWボタン(◀||/||▶)で静止画を前または逆方向に送ることができます。

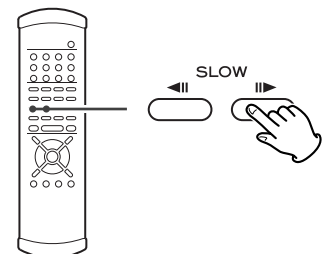

# 再生

## 一時停止するには (画像を静止させるには)

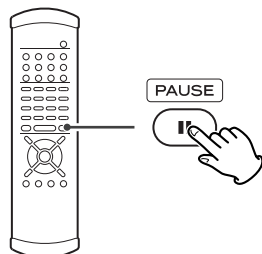

再生中にPAUSEボタン(⏸)を押すと再生が一時停止し、PAUSEボタンの周囲が青く点灯します。DVDビデオ/ビデオCDの場合は静止画になります。

PLAYボタン(▶)またはPAUSEボタン(⏸)を押すと、再び再生が始まります。

- 静止画がブレる場合は、「スチルモード」の設定を「フィールド」にしてみてください。(55ページ)
- DVDオーディオの静止画切り換えについては、25ページをお読みください。

## 再生をやめるには

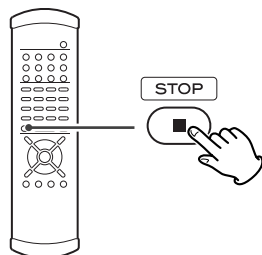

STOPボタン(■)を押すと再生が停止し、STOPボタンの周囲が青く点灯します。

- DVDビデオ、またはビデオCDの再生中にSTOPボタン(■)を押すと、リジューム状態になります。もう一度STOPボタン(■)を押すと完全に停止します。

## リジューム機能

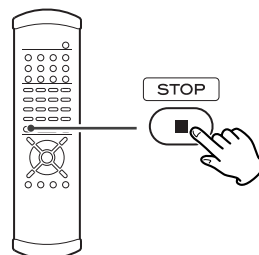

DVDビデオ、またはビデオCDの再生中にSTOPボタン(■)を押すと、再生が停止してディスプレイに「RESUME」が表示されます。

PLAYボタン(▶)を押すと、続きから再生します。

- 以下のボタンを押すと、リジューム機能は解除されます。

STOPボタン(停止中に押した場合)

OPEN/CLOSEボタン(▲)

電源ボタン

## ディスクトレイを開閉するには

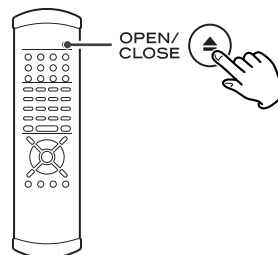

OPEN/CLOSEボタン(▲)を押すとトレイが開き、もう一度押すと閉まります。

- ディスクの再生中にOPEN/CLOSEボタンを押した場合は、トレイが開くのに数秒かかります。

# 見たい場面から再生するには

## グループ/タイトルを切り換えるには

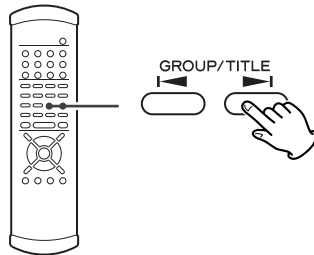

DVDは、リモコンのGROUP/TITLEボタン(◀▶)を押して、タイトル(グループ)を選ぶことができます。再生中に押すと、選んだタイトル(グループ)に切り換わって再生を始めます。停止中または一時停止中に押すと、選んだタイトルまたはグループの頭で一時停止状態になります。

- ディスクによっては、停止中または一時停止中に押すと、選んだタイトルまたはグループの再生を始めます。

## 再生エリアを切り換えるには

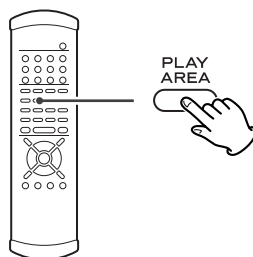

DVDオーディオディスクには、DVDビデオディスクとして読み込むことが可能なものがあります。また、SACDには、2チャンネルとマルチなど複数のエリアを持つものや、SACDとCDの2層構造になっているものがあります。停止中にリモコンのPLAY AREAボタンを押すと、DVDオーディオ、またはSACDの再生エリアを切り換えることができます。

- DVDオーディオディスクを、DVDオーディオディスクとして読み込んだ場合とDVDビデオディスクとして読み込んだ場合では、再生できる内容が変わることがあります。

## スキップするには

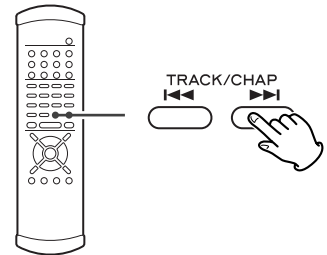

再生中に本体またはリモコンの◀◀/▶▶ボタンを押すと、前または後ろのチャプター(トラック)にスキップして再生を始めます。

- ◀◀ ボタンを1回押すと、チャプターまたはトラックの頭に戻ります。それより前に戻りたいときは、◀◀ ボタンを続けて押してください。ただし、チャプターまたはトラックの最初の1秒以内に◀◀ ボタンを押した場合は、前のチャプターまたはトラックにスキップします。
- 停止中または一時停止中に◀◀/▶▶ボタンを押すと、選んだチャプターまたはトラックの頭で一時停止状態になります。ビデオCDのPBC再生中は、◀◀ ボタンを押してもスキップしません。また、PBC再生中はリジューム状態で▶▶ボタンを押してもスキップしません。一時停止中に▶▶ボタンを押すと、選んだチャプターまたはトラックの再生を始めます。
- プログラム再生中に◀◀/▶▶ボタンを押すと、プログラムの順番にスキップします。

# 見たい場面から再生するには

## 早送り/早戻しするには(スキャン)

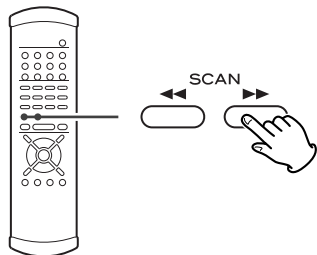

再生中にリモコンの◀◀/▶▶ ボタンを押すと早送り/早戻しができます。見たい部分が見つかったら、PLAYボタン(▶)を押してください。

◀◀/▶▶ ボタンをくり返し押すと、早送り/早戻しの速度が3段階に変わります。

▶▶ : 早送り(1)→早送り(2)→早送り(3)  
→PLAY (通常の再生)

◀◀ : 早戻し(1)→早戻し(2)→早戻し(3)  
→PLAY (通常の再生)

- 画面に表示される数字が大きいくほど早くなります。
- 本体の場合は、再生中にスキップボタン(◀◀/▶▶)を1秒以上押すと早送り/早戻しの速度が変わります。
- DVDビデオおよびビデオCDは、早送り/早戻し中の音声は聞こえません。

### DVDオーディオ/ビデオCD(PBC再生)の場合

- トラックの終わりまで行くと、早送りはキャンセルされて、次のトラックから通常の再生を始めます。最後のグループの最後のトラックの終わりまで行った場合は、再生を停止します。  
トラックの頭まで行くと、早送りはキャンセルされて、そのトラックから通常の再生を始めます。  
ただし、メニュー画面に移った場合は、早送り/早戻しは動きません。

### ビデオCD(PBCオフ)/CD/SACDの場合

- 最初のトラックの頭まで行くと、早送りはキャンセルされて、最初のトラックから通常の再生を始めます。  
最後のトラックの終わりまで行くと、早送りはキャンセルされて、再生は停止します。

### DVDビデオの場合

- 最初のチャプターの頭まで行くと、早送りはキャンセルされて、通常の再生を始めます。  
最後のチャプターの終わりまで行くと、早送りはキャンセルされて、次のタイトルから通常の再生を始めます。  
最後のタイトルの最後のチャプターの終わりまで行った場合は、再生を停止します。  
ただし、メニュー画面に移った場合は、早送り/早戻しは動きません。

## 数字キーで選んで再生するには

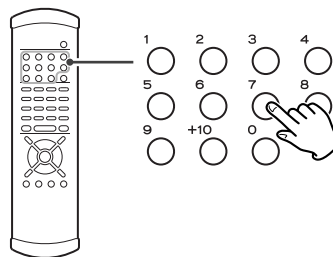

### DVDの場合

再生中または停止中に数字キーを押すと、そのチャプター(またはトラック)から再生を始めます。停止中の場合は、最初のタイトル(またはグループ)のチャプター(またはトラック)から選ばれます。

### ビデオCD/CD/SACDの場合

再生中または停止中に数字キーを押すと、そのトラックから再生を始めます。

# リピート再生

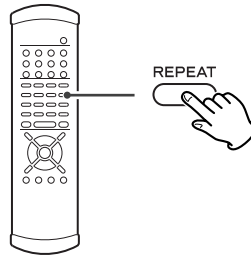

再生中にREPEATボタンを押すと、リピートモードが変わります。

## ディスプレイの表示

### DVDビデオ

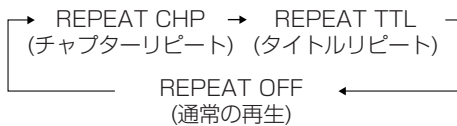

### DVDオーディオ

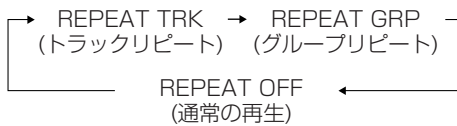

### CD/ビデオCD(PBCオフ)/SACD

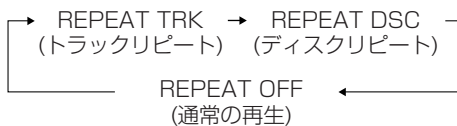

- 再生を停止するとリピート再生は解除されます。
- ディスクによっては、リピート再生できないことがあります。その場合は禁止マークが表示されます。
- ビデオCDのPBC再生中はリピート再生できません。
- 以下のボタンを押すとリピート再生は解除されます。  
STOPボタン  
OPEN/CLOSEボタン  
電源ボタン

## チャプターリピート/トラックリピート

再生中のチャプターまたはトラックがくり返し再生されます。リピート再生中に他のチャプターを選ぶと、そのチャプターがくり返し再生されます。

## タイトルリピート/グループリピート/ ディスクリピート

再生中のタイトル/グループ/ディスクがくり返し再生されます。

- DVDでは、再生中のタイトル(グループ)をくり返し再生します。
- ビデオCD、CD、SACDの場合は、全てのトラックをくり返し再生します。

## プログラム再生中にREPEATボタンを1回押すと

プログラムをくり返し再生します。もう一度押すと通常のプログラム再生に戻ります。

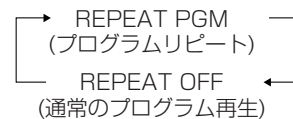

# プログラム再生

聴きたいトラックを聴きたい順に、30曲までプログラムできます。

● DVDビデオ、ビデオCDは、プログラム再生できません。

## 1 停止中または再生中にPROGRAMボタンを押す。

プログラム画面が表示されます。  
再生中の場合は、その曲が1番目にプログラムされます。

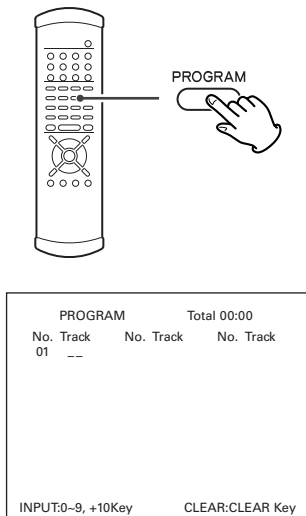

## 2 数字キーでプログラムしたいトラック番号を選ぶ。

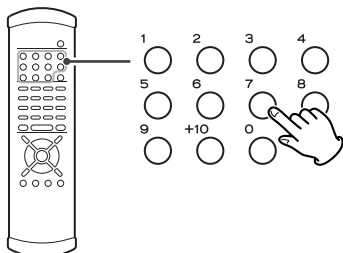

3の場合 : 3  
12の場合 : +10→2  
20の場合 : +10→+10→0

## CD/SACDの場合

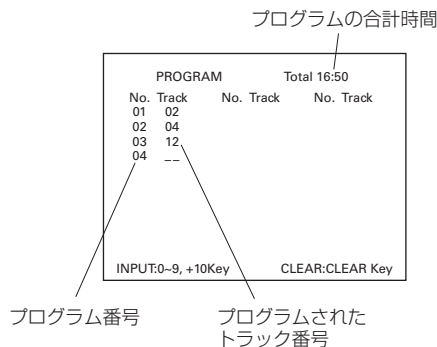

## DVDオーディオの場合

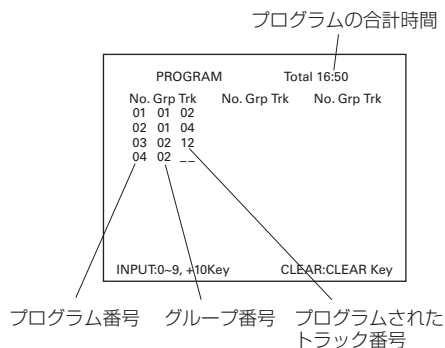

複数のトラックをプログラムするときは、続けて数字キーを押してください。

- DVDオーディオの場合は、GROUP/TITLEボタン (◀/▶)を押してグループを選ぶことができます。
- 数字キーを押し間違えたときは、CLEARボタンを押すと最後にプログラムした番号だけを消去できます。
- そのディスクに存在しない番号はプログラムできません。
- DVDオーディオでは、曲が収録されていないトラック(メニュー画面など)もプログラムすることはできませんが、その部分で停止してしまうことがあります。

### 3 プログラムが終わったら、PLAYボタン (▶)を押す。

プログラム再生が始まります。

- 再生中の場合は、PLAYボタンを押す必要はありません。

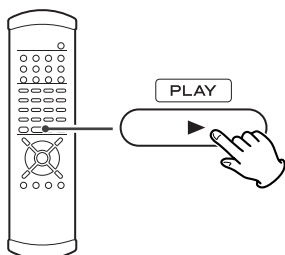

- プログラム再生中に◀◀/▶▶ボタンを押すと、プログラムの順番にスキップします。

### プログラムを修正するには

CLEARボタンを押すと最後にプログラムした番号を消去できます。

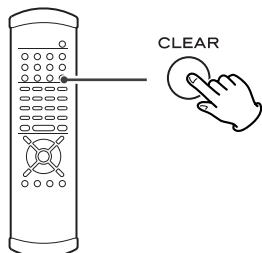

### プログラムの最後に曲を追加するには

停止中または再生中に、数字キーで追加したい番号を選んでください。

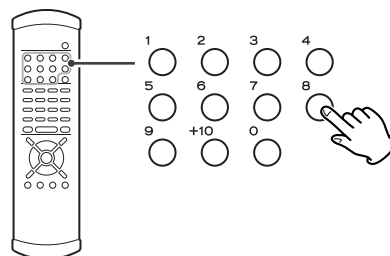

### 通常の再生に戻るには

PROGRAMボタンを押すとプログラムモードは解除され、プログラム再生中にPROGRAMボタンを押した場合は、そこから通常の再生に戻ります。

- プログラム内容は消去されます。また、OPEN/CLOSEボタンを押した場合もプログラム内容は消去されます。

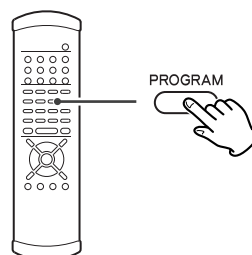

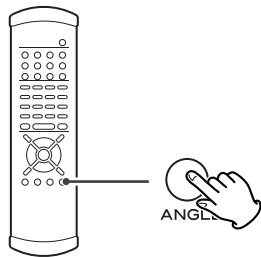

## マルチアングル



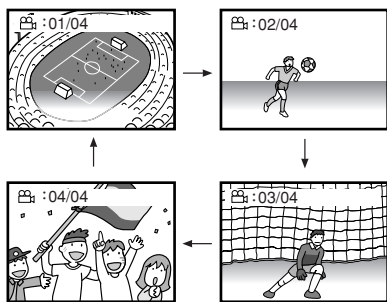

### 見たい方向からの映像を選ぶ

複数の方向(アングル)から映された映像が記録されたDVDでは、アングルを選ぶことができます。



複数のアングルが記録されているディスクは、ディスクのジャケットに  マークが付いています(マークの中の数字は最大収録アングル数)。



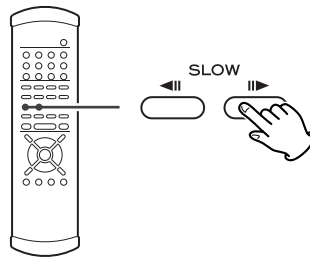

本機でマルチアングルが記録されている箇所を再生すると、画面にアングルインジケータ(  とアングル数)が表示されます。アングルが記録されている箇所の再生中にアングルボタンを押して、アングルを切り換えてください。

- 一時停止中にアングルを切り換えることはできません。
- 画面のアングルインジケータを消したいときは、56ページをご覧ください。  
画面のアングルインジケータを消しても、ディスプレイには  マークが点灯します。
- ディスクによってはアングルを切り換えられないことがあります。その場合は禁止マークが表示されます。





## スロー再生/コマ送り







### スロー再生



再生中にSLOWボタン(  /  )を押すと、前または逆方向にスロー再生します。SLOWボタン(  /  )を押すたびに、スロー再生の速さが変わります。

PLAYボタン(  )を押すと通常の再生に戻ります。

 :  1/8 →  1/4 →  1/2  
→PLAY (通常の再生)

 :  1/20 →  1/16 →  1/12  
→PLAY (通常の再生)

### コマ送り

一時停止中にSLOWボタン(  /  )を押すたびに、画像が前または逆方向にコマ送りされます。

PLAYボタン(  )を押すと通常の再生に戻ります。

- コマ送り/スロー再生中の音声は聞こえません。
- ビデオCDの場合は、逆方向にコマ送り/スロー再生することはできません。
- ディスクによっては、スロー再生できないことがあります。その場合は禁止マークが表示されます。
- 静止画がブレる場合は、「スチルモード」の設定を「フィールド」にしてみてください。(56ページ)



# 音声/字幕を切り換えるには

## 音声を切り換えるには

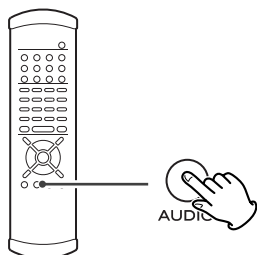

DVDビデオには、ドルビーデジタルやPCMなどの音声があるさまざまな言語で記録されています。また、DVDオーディオには、2チャンネルとマルチチャンネルの音声などが同時に記録されている場合があります。ビデオCDの場合は、L(左)、R(右)、LR(ステレオ)を切り換えることができます。お好みの音声を選んでお楽しみください。

再生中にAUDIOボタンを押すたびに、音声切り換わります。

- ディスクによっては、メニュー画面を使わないと音声を切り換えられないことがあります。
- ディスクによっては音声を切り換えられないものがあります。その場合は禁止マークが表示されます。
- 音声1つしか記録されていないDVDは音声を切り換えることはできません。
- 音声を切り換えたときに画像が一瞬静止することがあります。
- SACD、CDの音声を切り換えることはできません。
- DVDオーディオには、音声グループによって分けられていたりするものがあります。その場合は、グループを切り換えてください。(27ページ)

## DVDの字幕言語を選ぶには

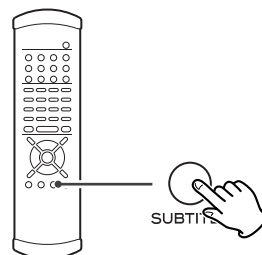

複数の字幕言語が記録されたDVDビデオでは、字幕言語を選ぶことができます。

再生中にSUBTITLEボタンを押すと、字幕言語が切り換わります。お好みの言語が表示されるまで、字幕ボタンをくり返し押ししてください。

### 字幕を消したい場合は

SUBTITLEボタンをくり返し押ししてオフを選んでください。ただしディスクによっては、字幕を消せないことがあります。

- 字幕言語を切り換えた直後は字幕が表示されないことがあります。数秒間お待ちください。
- 字幕言語が記録されていない、または1つしか記録されていないときは字幕言語が切り替わりません。
- 「字幕表示」の設定を「OFF」にしておくと、字幕を消すことができます。(48ページ)
- ディスクによっては、メニュー画面を使わないと字幕を切り換えられないことがあります。
- ディスクによっては字幕言語が切り換えられないものがあります。その場合は禁止マークが表示されます。

# DVI出力

ボタンを押すたびにDVI-D映像出力端子のオン/オフが切り換わります。

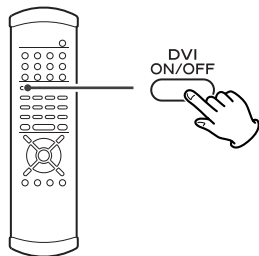

- オンにすると、コンポーネント映像出力端子からは、プログレッシブに設定していてもインターレースの信号が出力されます。
- 本機のDVI出力映像をご覧になるにはHDCP対応のDVI入力をもったテレビ等が必要となります。HDCPに対応していない機器に接続した場合は、映像が出ない場合があります。

## DVI出力フォーマット

DVI出力映像のフォーマットを切り換えることができます。

DVI出力をオンにしたときに、フロントパネルのディスプレイに「DVIとフォーマットの種類」が表示されます。表示が消えないうちに方向ボタン(上下)で切り換えてください。

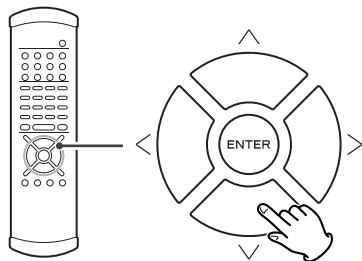

480p (PALの場合 : 576p)  
↓  
720p  
↓  
1080i

i : インターレース  
p : プログレッシブ

## DVIレベル

DVI-D映像出力端子に接続した場合、テレビ(モニター)の種類によっては黒が浮くことがあります。

このようなときは、DVIレベルを「EXPAND」に切り換えてみてください。

DVI出力をオンにしたときに、フロントパネルのディスプレイに「DVIとフォーマットの種類」が表示されます。表示が消えないうちに方向ボタン(右)で「DVI EXPAND」または「DVI NORMAL」を選んでください。

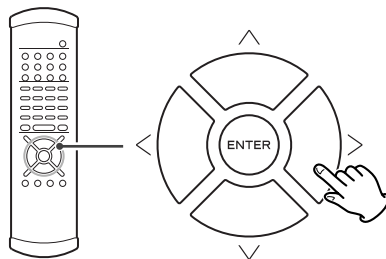

映像出力データの範囲

NORMAL : 16(黒)~235(白)

EXPAND : 0(黒)~246(白)

## DVI出力画面のアスペクト比

DVI-D映像出力端子に接続しDVI出力フォーマットを720pまたは1080iに設定した場合、アスペクト比4:3のDVDを再生すると映像が横長になることがあります。

このようなときは、テレビ側の設定を変更してください。テレビで切り換えができないときは、DVI出力画面のアスペクト比を「DVI 4:3」に切り換えてみてください。

DVI出力をオンにしたときに、フロントパネルのディスプレイに「DVIとフォーマットの種類」が表示されます。表示が消えないうちに方向ボタン(左)で「DVI 4:3」または「DVI FULL」を選んでください。

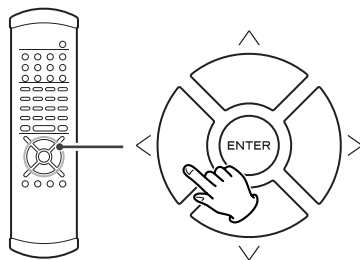

## 映像/音声出力の切り換え

### ビデオオン/オフボタン

ボタンを押すたびに映像出力のオン(VIDEO ON)/オフ(VIDEO OFF)が切り換わります。SACDを聴くときなど、映像が必要ないときにオフにすると、音声出力への微小ノイズを低減することにより、より良い音質でお楽しみいただけます。

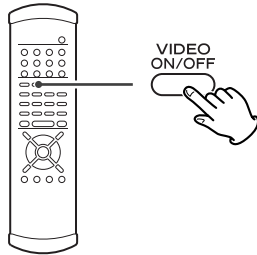

- 電源を切るとビデオオフの設定は解除され、次に電源を入れたときは常にオンになります。

### アナログ音声出力

停止中に2CH/MULTIボタンを押すたびに、アナログ音声出力の2CH/マルチCHの設定が切り換わります。

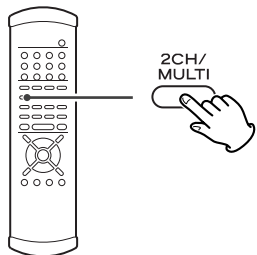

- 設定画面の「アナログ出力」の設定でも選ぶことができます。(42ページ)
- 「2ch」にすると、マルチチャンネルのディスクを再生したときは、2チャンネルにダウンミックスされてフロントL/Rだけから音声が出力されます。
- 「2ch ダウンミックス」の設定で、ダウンミックスの出力の方法を選ぶことができます。(44ページ)

## リップシンク機能

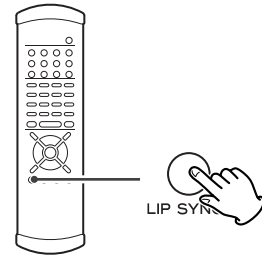

DVDの映像と音声のずれを調節することができます。

LIP SYNCボタンを押すと、リップシンクの数値が画面に表示されます。左右の方向ボタンで調節してください。基準値は0です。数字が大きいほど音声が後へずれます。一度調節すると、電源を切っても設定は変わりません。

- リップシンクを終了するには、もう一度LIP SYNCボタンを押してください。
- 画面に他の表示が出るような操作をすると、リップシンクは終了します。
- メニュー画面などで横へのカーソルの移動が必要な時は、リップシンクを終了してください。

## ワードシンク

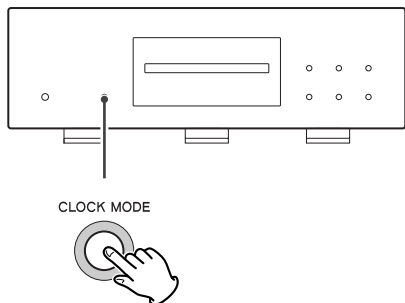

エンテリックD-70やG-0など外部同期信号(ワードクロック)を出力する機器と接続し、システムの同期(クロック)を一元化して再生するときや、本機を高精度な外部クロックで動作させるときに使用します。

本体のCLOCK MODEボタンを押すたびにオン(Word ON)とオフ(Word OFF)が切り換わります。

- 本機は以下のクロックに対応しており、入力された信号によって自動的に切り換わります。  
44.1kHz、48kHz、88.2kHz、96kHz、  
100kHz、176.4kHz、192kHz  
および、これらの96%の周波数  
(4% DOWNモード時)
- オンにすると、ボタンの周囲が点滅して外部クロックをサーチします。クロックを感知してロックすると点灯(青)に変わり、外部同期による再生が可能になります。
- あらかじめWORD SYNC端子を接続しておいてください。

## 4% DOWNモード

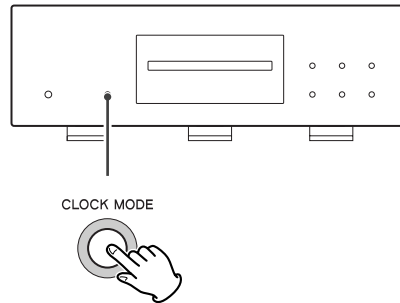

再生速度を本来より4%遅くする特殊なモードです。

PALのDVDディスクは25フレーム/秒で再生されますが、もともとフィルムで撮影された映画は24コマ/秒です。このようなディスクを24コマ/秒の速度で再生ことができます。

本体のCLOCK MODEボタンを3秒以上押すと、オン(4%DownMode)とオフ(NormalMode)が切り換わります。

- オンのときはボタンの周囲がオレンジに光ります。ワードシンクがオンのときは、紫に光ります。
- このモードでのデジタル音声出力/映像出力を正しく受信できる機器は限定されます。  
このモードをお使いになり、接続した機器とのマッチングがとれない場合は、弊社「AVお客様相談室」へお問い合わせください。(裏表紙参照)
- S映像出力端子/映像出力端子からの出力はオフになります。
- 4% DOWNモードでワードシンクさせる場合は、通常より4%低いクロックを入力してください。(エンテリックG-0/G-0sと接続するときは、「PAL FILM」モードを選んでください)
- このモードで再生すると、音程が低くなります。

# ディスクの情報を見る

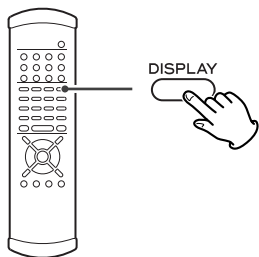

再生中にDISPLAYボタンを押すと、画面の表示が次のように切り換わります。

- 本体のディスプレイの表示も切り換わります。
- 再生が停止すると、表示は最初の状態に戻ります。
- 「画面表示」を「OFF」にすると、DISPLAYボタンを押しても画面には表示されません。(56ページ)

## DVDビデオ (再生中：本体のディスプレイ)

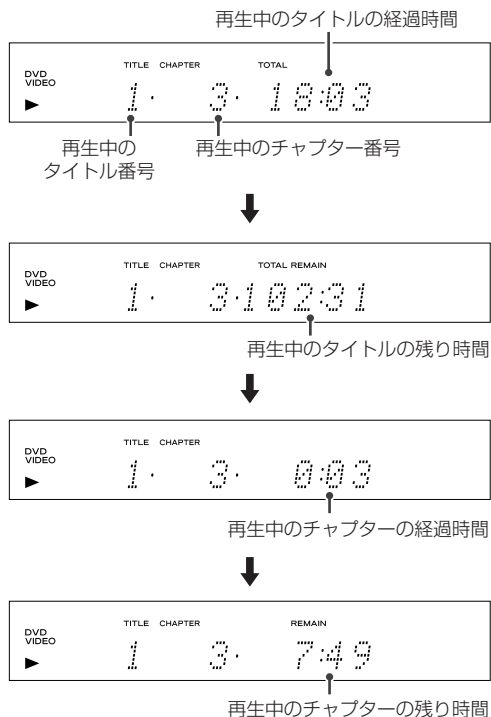

## DVDビデオ (再生中：画面表示)

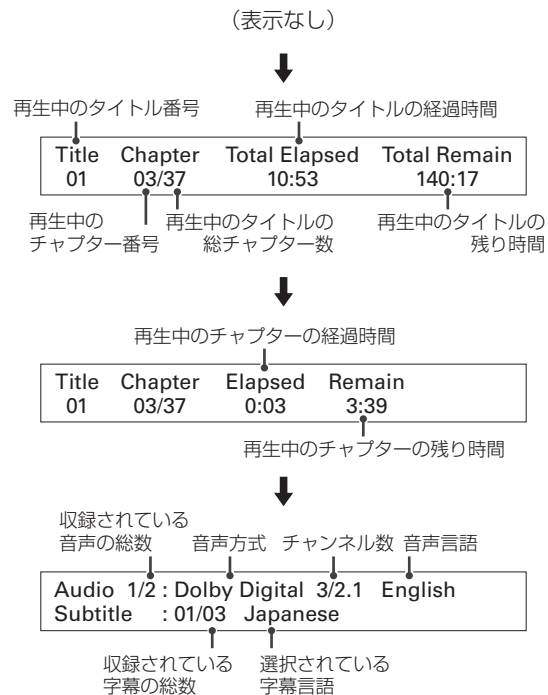

## DVDビデオ (停止中：画面表示)

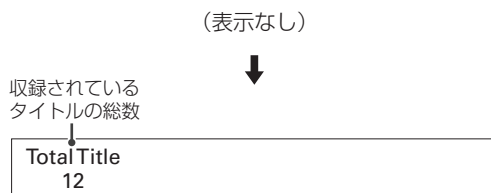

- DVDビデオの停止中は、本体のディスプレイの表示は切り換わりません。

# ディスクの情報を見る

## DVDオーディオ (再生中：本体のディスプレイ)

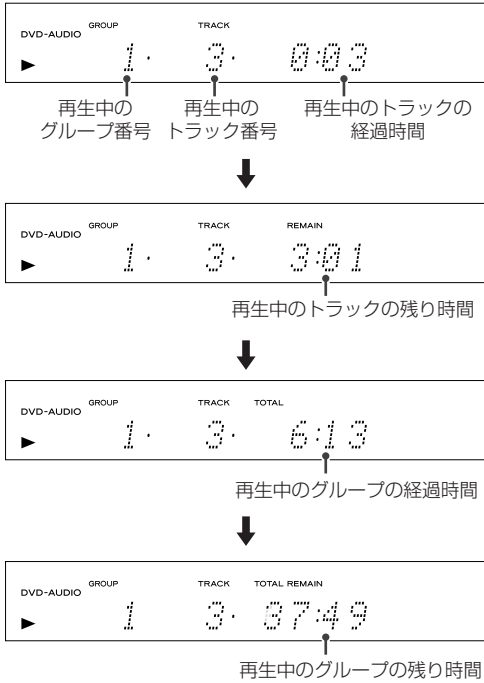

## DVDオーディオ (再生中：画面表示)

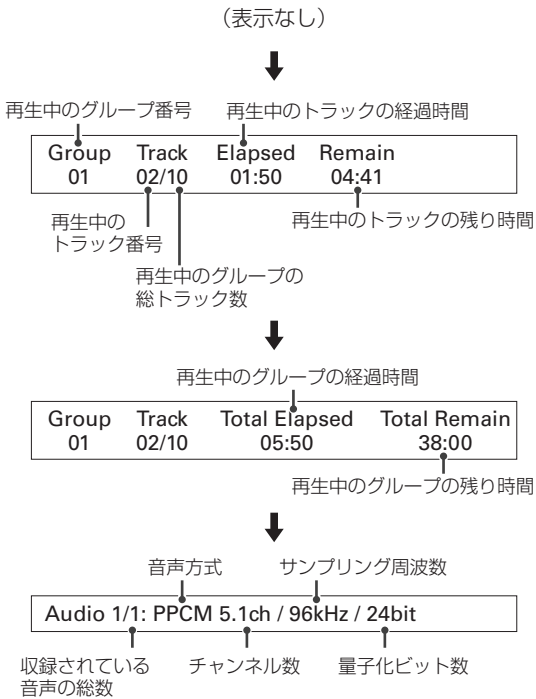

## DVDオーディオ (停止中：画面表示)

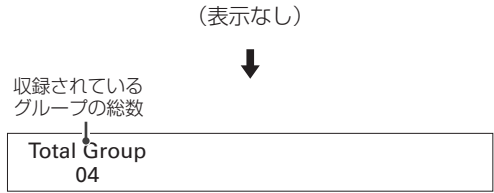

- DVDオーディオの停止中は、本体のディスプレイの表示は切り換わりません。

## SACD/CD/ビデオCD (再生中：本体のディスプレイ)

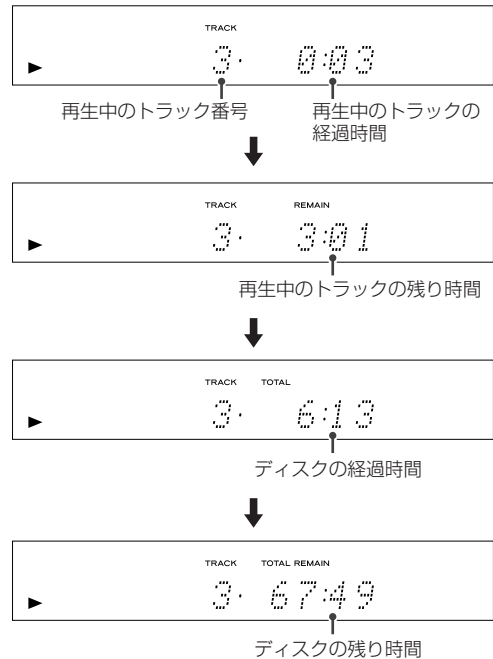

## SACD/CD/ビデオCD (停止中：本体のディスプレイ)



## FLディマー

## SACD/CD/ビデオCD (再生中：画面表示)

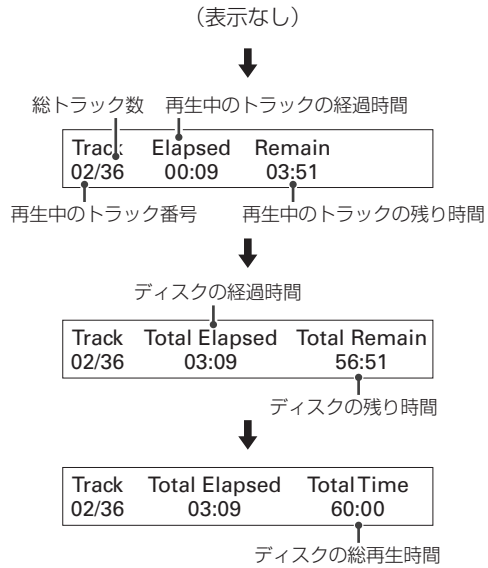

## SACD/CD/ビデオCD (停止中：画面表示)

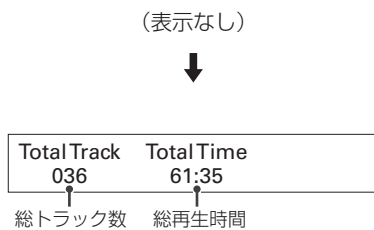

- ビデオCDのPBC再生中はディスク情報を表示することはできません。

本体のディスプレイとボタン照明の明るさを4段階で調節できます。

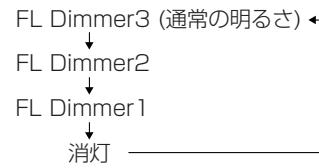
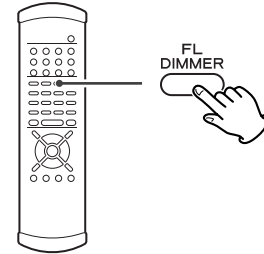

- 消灯の状態では電源を切ると、次に電源を入れたときは「FL Dimmer1」になります。

# 設定画面について

## 1 本機とテレビの電源を入れる。

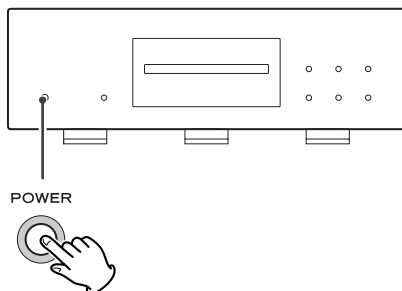

## 2 SETUPボタンを押す。

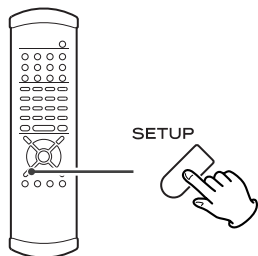

設定画面が表示されます。

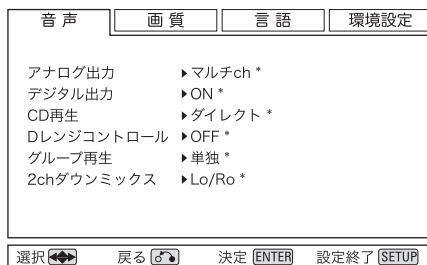

- ディスクの再生中でも設定画面は表示できますが、変更できない項目があります。その場合はSTOPボタンを押して再生を停止してください。リジューム機能が働いているときはもう一度STOPボタンを押して完全に停止させてください。
- 設定を中断する場合は、もう一度SETUPボタンを押してください。
- 工場出荷時の設定には「\*」が付いています。

## 3 方向ボタンで設定する項目を選ぶ。

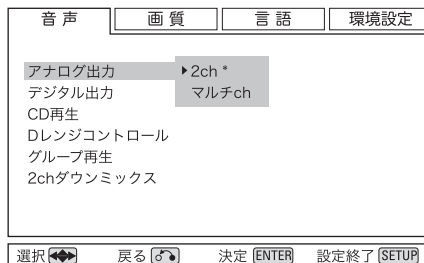
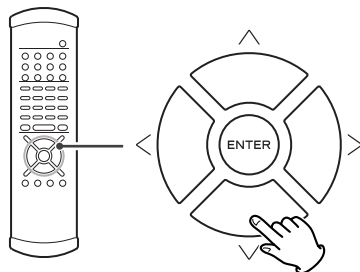

- 画面を切り換えるときは、何も選択していない状態(カーソルが消えた状態)で方向ボタン(左右)を押してください。方向ボタン(左上)を押してカーソルを一番上に移動するか、RETURNボタンを数回押すと、カーソルが消えます。

## 4 方向ボタン(右)を押して選択肢の欄にカーソルを移動する。

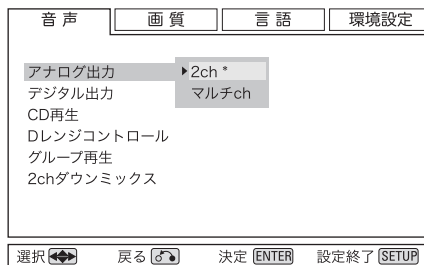
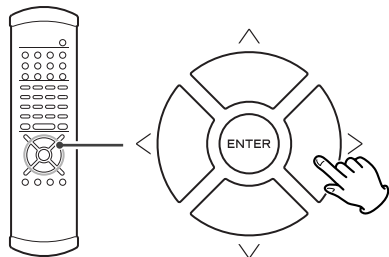



- 5** 方向ボタン(上下)で設定したい選択肢にカーソルを合わせてENTERボタンを押す。

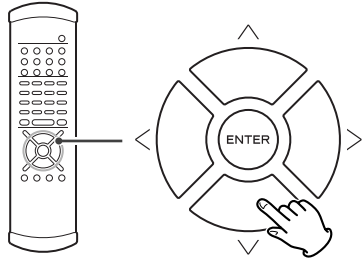

各設定内容については、42～58ページをお読みください。

複数の項目を設定する場合は、**3**～**5**の操作をくり返してください。

- 6** 設定が終わったら、SETUPボタンを押して設定を終了する。

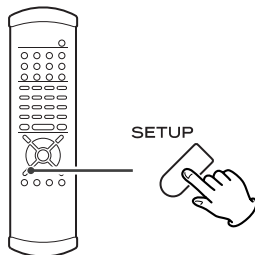

工場出荷時の状態に戻すには

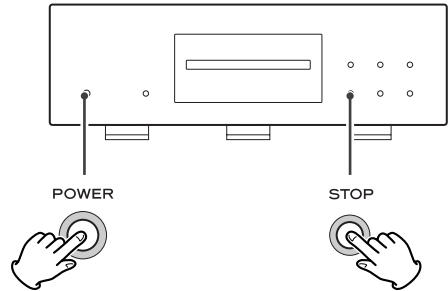

設定した内容は、電源プラグを抜いた状態で放置しても半永久的に保持されます。

電源がオフの状態では、本体のSTOPボタンを押しながら電源ボタンを押して電源を入れると、設定した内容を工場出荷時の状態に戻し、すべてのメモリーを消去します。

# 設定(音声) [矢印(→)の順番に選択していくと、それぞれの設定画面になります]

## アナログ出力

[音声→アナログ出力]

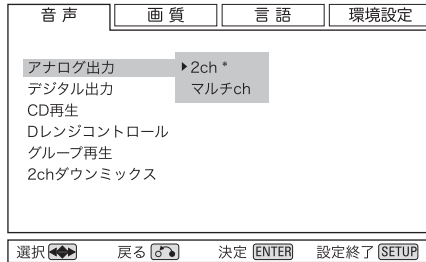

方向ボタンで項目を選んでENTERボタンを押してください。

### 2ch (出荷時の設定) :

アナログ音声出力端子(FRONT)から2チャンネルの音声を出します。マルチチャンネルの音声は、2チャンネルにダウンミックスして出力します。

5.1チャンネルのアナログ音声出力端子を使わないときに選んでください。

### マルチch :

AVアンプを5.1チャンネルのアナログ音声出力端子に接続したときに選んでください。5.1チャンネルの独立した音声が出力されます。

- 「マルチch」に設定すると、2チャンネル用のアナログ音声出力端子からはフロントL/Rの音声だけが出力されます。
- DVDオーディオによっては、ダウンミックスが禁止されていることがあります。その場合は、「2ch」に設定してもダウンミックスできません。デジタル音声も出力されません。
- 「スピーカー設定」を正しく行わないと、「マルチch」に設定しても5.1チャンネルの音声は正しく出力されません。お使いのスピーカーシステムに合わせて設定を行ってください。(50ページ)

## デジタル出力

[音声→デジタル出力]

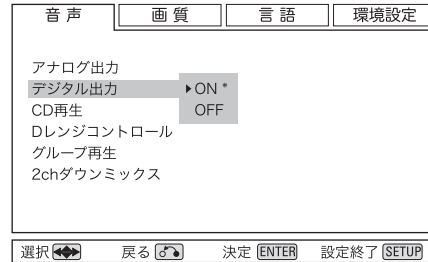

方向ボタンで項目を選んでENTERボタンを押してください。

### ON (出荷時の設定) :

デジタル出力端子から音声を出します。デジタル出力端子に機器が接続されているときは、「ON」にしてください。

### OFF :

デジタル出力端子から音声を出しません。より良い音質のために、デジタル出力端子を使わないときは「オフ」にしてください。

- SACDはデジタル音声を出力することができません。
- DVDオーディオの192/176.4kHzの信号は強制的に96/88.2kHzに変換して出力されます。ディスクによっては強制的に48kHz/44.1kHzに変換されたり、デジタル出力されないことがあります。
- 「ダウンサンプリング」の設定を「ON」にすると、192/176.4kHzの信号も、96/88.2kHzの信号も、強制的に48kHz/44.1kHzにダウンサンプリングして出力されます。(53ページ)

## CD再生

[音声→CD再生]

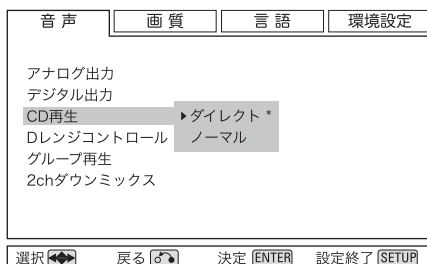

方向ボタンで項目を選んでENTERボタンを押してください。

### ダイレクト (出荷時の設定) :

スピーカー設定などの回路をバイパスします。2チャンネルでお聴きになる場合などはこちらを選択してください。

### ノーマル :

本機でスピーカー設定をしてマルチチャンネルでお聴きになる場合などはこちらを選択してください。DTS-CD(DTSデジタルサラウンド方式で記録されたCD)を再生する時にはこちらを選択してください。

- 本機でスピーカー設定をしてお聴きになる場合は、本機の5.1チャンネルアナログ音声出力端子と、アンプの5.1チャンネルアナログ音声入力端子を接続してください。

## Dレンジコントロール

[音声→Dレンジコントロール]

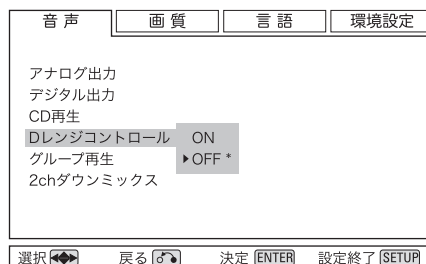

ダイナミックレンジコントロールのオンとオフを切り換えます。方向ボタンで「ON」または「OFF」を選んでENTERボタンを押してください。

### ON :

「ON」にすると、ドルビーデジタル対応のディスクを再生するときに、ダイナミックレンジ(大小の音量差)を小さくして音を抑えることができます。会話などの音声が聞きづらい場合や、夜間など音を控えめにしたいときに便利です。

### OFF (出荷時の設定) :

ダイナミックレンジコントロールを使わずにそのままの音で再生します。

- ダイナミックレンジコントロールの効果は、再生するディスク、お使いのスピーカーやアンプによって異なります。

# 設定(音声) [矢印(→)の順番に選択していくと、それぞれの設定画面になります]

## グループ再生

[音声→グループ再生]

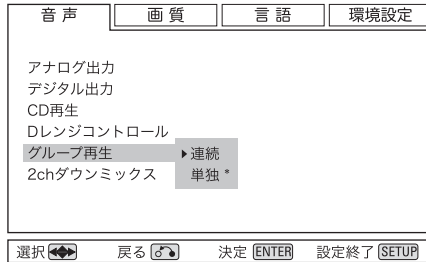

DVDオーディオのグループの再生方法を切り換えます。方向ボタンで項目を選んでENTERボタンを押してください。

### 連続：

すべてのグループを続けて再生します。

### 単独 (出荷時の設定)：

選択したグループだけを再生します。

- ディスクによっては、メニュー画面を使って、再生するグループを選択できます。
- 「単独」に設定した場合、早送りまたは頭出しで次のグループに移動することはできません。
- 「連続」に設定しても、メニュー画面に移った場合は、次のグループに移動することはできません。

## 2ch ダウンミックス

[音声→2ch ダウンミックス]



2チャンネルにダウンミックスする場合は、ミックスの方法を選んでください。

### Lo/Ro (出荷時の設定)：

通常のステレオ音声にダウンミックスされます。ステレオなどで再生する場合はこちらを選んでください。

### Lt/Rt：

ドルビーサラウンドと互換性のある2チャンネル音声としてエンコードされます。

- 2チャンネル/マルチチャンネルの切り換えは、リモコンの2CH/MULTIボタン、または「アナログ出力」の設定で行ってください。(35、42ページ)
- DVDオーディオ、SACDの場合は、この設定は無視されて通常のステレオ音声(Lo/Ro)にダウンミックスされます。

# 設定(画質) [矢印(→)の順番に選択していくと、それぞれの設定画面になります]

## 画質モード

### [画質→画質モード]

各設定項目を細かく調整してお好みの画質にすることができます。

- 再生中または一時停止中に操作すれば、映像を見ながら画質を調整することができます。
- 従来の4:3のテレビでDVDを再生しているときに画質調整画面を表示させると、画面が一時的に乱れることがあります。故障ではありません。

### 1 方向ボタンで「画質モード」を選んでENTERボタンを押す。

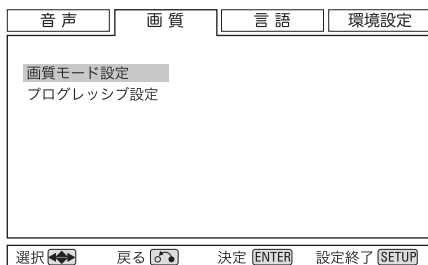

### 2 方向ボタン(左右)で設定を選ぶ。

#### リファレンス：

標準的な画質です。

#### メモリー1/メモリー2/メモリー3：

お好みの画質に調節してメモリーに登録します。既に設定が登録されている番号を選んだ場合は、新しい設定が上書きされます。

### 3 ENTERボタンを押す。

「リファレンス」を選んだ場合は、前の画面に戻りますので、SETUPボタンを押して終了してください。

「メモリー1/2/3」を選んだ場合は、調整項目が表示されますので、4に進んでください。

### 4 方向ボタン(上下)で調整項目を選び、方向ボタン(左右)で設定を変える。

複数の項目を設定する場合は、4の操作をくり返してください。

#### シャープネス

画像の鮮明度を調整します。

#### コントラスト

画像のコントラストを調整します。

#### ブライトネス

画像の明るさを調整します。

#### ガンマ

画像の暗い部分の見え方を強調します。

#### 色あい

緑色と赤色のバランスを調整します。

プログレッシブ映像と、S映像出力/映像出力にのみ効果があります。

#### 色の濃さ

色の濃さを調整します。

色ののり具合に効果があります。

#### クロマディレイ

映像の輝度(Y)信号と色(C)信号のズレを調整します。

プログレッシブ映像にのみ、効果があります。

#### 黒セットアップ

黒色の浮きを補正し、立体感のある引き締まった映像を再現します。通常は「0 IRE」にしてください。

黒がつぶれて見にくい場合などは「7.5 IRE」にしてください。

### 5 調整が終わったら、RETURNボタンを数回押して元の画面に戻る。

設定画面を終了する場合は、SETUPボタンを押してください。

# 設定(画質) [矢印(→)の順番に選択していくと、それぞれの設定画面になります]

## プログレッシブモード

[画質→プログレッシブ設定→プログレッシブモード]

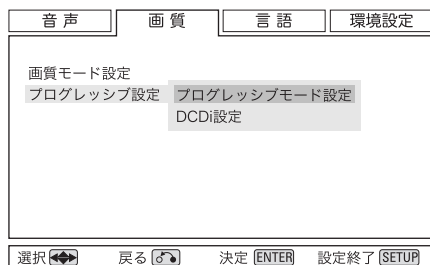

1. 方向ボタンで「プログレッシブモード」を選んでENTERボタンを押す。
2. 方向ボタン(左右)で「オート」または「ビデオ」を選んでENTERボタンを押す。  
設定が変更されて、前の画面に戻ります。全ての設定が終わったら、SETUPボタンを押して終了してください。

### プログレッシブモードについて

DVDの映像信号には次の2種類があります。

- ・「ビデオ素材」と言われる映像情報を毎秒30コマで記録した信号
- ・「フィルム素材」と言われる映像情報を毎秒24コマで記録した信号

フィルム素材である映画フィルムは毎秒24コマ(24Hz)で記録されています。「ビデオ」を選ぶと、毎秒24コマで記録された映像情報を毎秒60コマのプログレッシブ画面に変換する際に、ディスクに記録された処理情報をもとにオリジナルの映画フィルムに忠実な走査線を構成することにより、原画に近い鮮明な映像をお楽しみいただけます。プログレッシブモードは通常は「オート」をお選びください。ディスクによっては、輪郭がギザギザになったりブレて見えることがあります。その場合は「ビデオ」に変えてみてください。

## DCDi

[画質→プログレッシブ設定→DCDi]

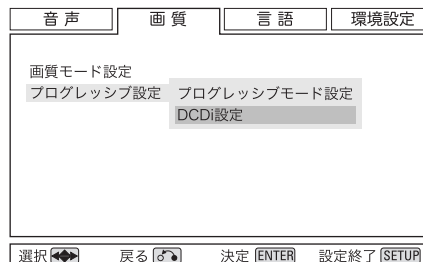

プログレッシブ画像に変換する際に、画像の輪郭を補正し自然なイメージを投影するDCDi回路をオン/オフします。  
特にビデオ素材のプログレッシブ映像で斜めの線にギザギザが目立つ場合は「ON」にしてください。

1. 方向ボタンで「DCDi」を選んでENTERボタンを押す。
2. 方向ボタン(左右)で「ON」または「OFF」を選んでENTERボタンを押す。  
設定が変更されて、前の画面に戻ります。全ての設定が終わったら、SETUPボタンを押して終了してください。

- 工場出荷時は「OFF」に設定されています。

# 設定(言語) [矢印(→)の順番に選択していくと、それぞれの設定画面になります]

## 優先音声言語

[言語→優先音声言語]

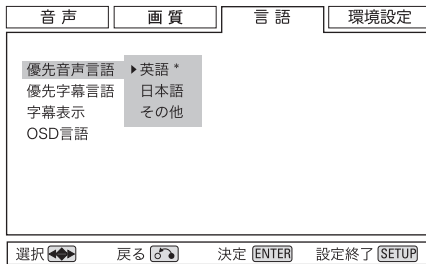

ディスクに入っている音声のうち、通常はどの言語の音声にするか選んでおくことができます。再生中にAUDIOボタンで音声言語を変えた場合でも、ディスクを交換したときは、この設定で選んだ言語になります。

方向ボタンで言語を選んでENTERボタンを押してください。

- 再生中は設定を変更できません。
- 「その他」の言語を選ぶ場合は、48ページをお読みください。
- 選択した言語がディスクに記録されていないときは、そのディスクのオリジナルの言語が選択されます。
- 工場出荷時は英語に設定されています。

## 優先字幕言語

[言語→優先字幕言語]

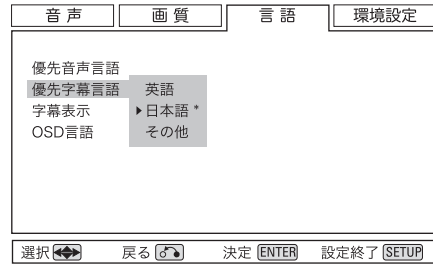

ディスクに入っている字幕のうち、通常表示する字幕の言語を選んでおくことができます。再生中にSUBTITLEボタンを押して字幕言語を変えた場合でも、ディスクを交換したときは、この設定で選んだ言語になります。

方向ボタンで言語を選んでENTERボタンを押してください。

- 再生中は設定を変更できません。
- 「その他」の言語を選ぶ場合は、48ページをお読みください。
- 選択した言語がディスクに記録されていないときは、そのディスクのオリジナルの言語が選択されます。
- 工場出荷時は日本語に設定されています。

# 設定(言語) [矢印(→)の順番に選択していくと、それぞれの設定画面になります]

## 字幕表示

[言語→字幕表示]

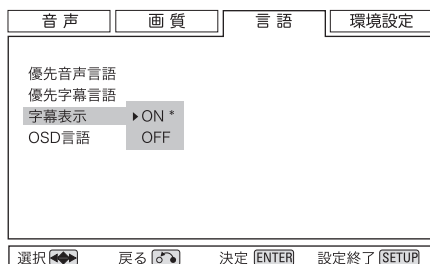

方向ボタンで項目を選んでENTERボタンを押してください。

- 再生中は設定を変更できません。

ON (出荷時の設定) :

字幕を表示します。

OFF :

字幕を表示しません。ただし、ディスクによっては字幕をオフにできないことがあります。

## OSD言語

[言語→OSD表示]

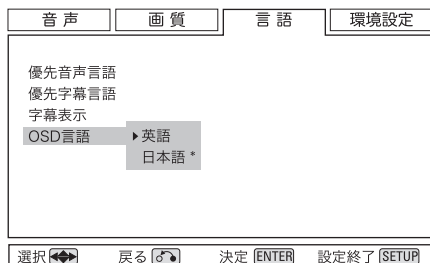

設定画面などで使用する言語を切り換えることができます。方向ボタンで「日本語」または「英語」を選んでENTERボタンを押してください。

- 工場出荷時は日本語に設定されています。

日本語/英語以外の言語を選ぶには

### 1. 「その他」を選んでENTERボタンを押す。

カーソルが「言語表」に移動します。

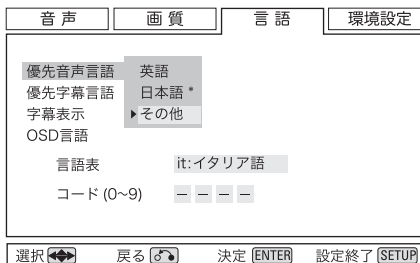

### 2. もう一度ENTERボタンを押す。

言語表が表示されます。

### 3. 言語を選ぶ。

- ・言語表の中に選びたい言語が見つかったら：方向ボタンで言語を選んでENTERボタンを押してください。言語が選択されます。

- ・言語表の中に選びたい言語がない場合は：

#### 3-1. RETURNボタンを押して前の画面に戻る。

#### 3-2. 方向ボタン(上下)を押してカーソルをコード入力欄に移動する。

#### 3-3. 言語を選ぶ。

49ページの言語コード表を使って、選択したい言語の入力コードを調べ、数字キーで4桁の入力コードを入力してください。

### 4. SETUPボタンを押して終了する。



# 言語コード表

言語名(言語コード)	入力コード
Japanese (ja)	1001
English (en)	0514
French (fr)	0618
German (de)	0405
Italian (it)	0920
Spanish (es)	0519
Chinese (zh)	2608
Dutch (nl)	1412
Portuguese (pt)	1620
Swedish (sv)	1922
Russian (ru)	1821
Korean (ko)	1115
Greek (el)	0512
Afar (aa)	0101
Abkhazian (ab)	0102
Afrikaans (af)	0106
Amharic (am)	0113
Arabic (ar)	0118
Assamese (as)	0119
Aymara (ay)	0125
Azerbaijani (az)	0126
Bashkir (ba)	0201
Byelorussian (be)	0205
Bulgarian (bg)	0207
Bihari (bh)	0208
Bislama (bi)	0209
Bengali (bn)	0214
Tibetan (bo)	0215
Breton (br)	0218
Catalan (ca)	0301
Corsican (co)	0315
Czech (cs)	0319
Welsh (cy)	0325
Danish (da)	0401
Bhutani (dz)	0426
Esperanto (eo)	0515
Estonian (et)	0520
Basque (eu)	0521
Persian (fa)	0601
Finnish (fi)	0609
Fiji (fj)	0610
Faroese (fo)	0615
Frisian (fy)	0625
Irish (ga)	0701
Scots-Gaelic (gd)	0704
Galician (gl)	0712

言語名(言語コード)	入力コード
Guarani (gn)	0714
Gujarati (gu)	0721
Hausa (ha)	0801
Hindi (hi)	0809
Croatian (hr)	0818
Hungarian (hu)	0821
Armenian (hy)	0825
Interlingua (ia)	0901
Interlingue (ie)	0905
Inupiak (ik)	0911
Indonesian (in)	0914
Icelandic (is)	0919
Hebrew (iw)	0923
Yiddish (ji)	1009
Javanese (jv)	1023
Georgian (ka)	1101
Kazakh (kk)	1111
Greenlandic (kl)	1112
Cambodian (km)	1113
Kannada (kn)	1114
Kashmiri (ks)	1119
Kurdish (ku)	1121
Kirghiz (ky)	1125
Latin (la)	1201
Lingala (ln)	1214
Laothian (lo)	1215
Lithuanian (lt)	1220
Latvian (lv)	1222
Malagasy (mg)	1307
Maori (mi)	1309
Macedonian (mk)	1311
Malayalam (ml)	1312
Mongolian (mn)	1314
Moldavian (mo)	1315
Marathi (mr)	1318
Malay (ms)	1319
Maltese (mt)	1320
Burmese (my)	1325
Nauru (na)	1401
Nepali (ne)	1405
Norwegian (no)	1415
Occitan (oc)	1503
Oromo (om)	1513
Oriya (or)	1518
Panjabi (pa)	1601
Polish (pl)	1612

言語名(言語コード)	入力コード
Pashto, Pushto (ps)	1619
Quechua (qu)	1721
Rhaeto-Romance (rm)	1813
Kirundi (rn)	1814
Romanian (ro)	1815
Kinyarwanda (rw)	1823
Sanskrit (sa)	1901
Sindhi (sd)	1904
Sangho (sg)	1907
Serbo-Croatian (sh)	1908
Sinhalese (si)	1909
Slovak (sk)	1911
Slovenian (sl)	1912
Samoa (sm)	1913
Shona (sn)	1914
Somali (so)	1915
Albanian (sq)	1917
Serbian (sr)	1918
Siswati (ss)	1919
Sesotho (st)	1920
Sundanese (su)	1921
Swahili (sw)	1923
Tamil (ta)	2001
Telugu (te)	2005
Tajik (tg)	2007
Thai (th)	2008
Tigrinya (ti)	2009
Turkmen (tk)	2011
Tagalog (tl)	2012
Setswana (tn)	2014
Tonga (to)	2015
Turkish (tr)	2018
Tsonga (ts)	2019
Tatar (tt)	2020
Twi (tw)	2023
Ukrainian (uk)	2111
Urdu (ur)	2118
Uzbek (uz)	2126
Vietnamese (vi)	2209
Volapük (vo)	2215
Wolof (wo)	2315
Xhosa (xh)	2408
Yoruba (yo)	2515
Zulu (zu)	2621

# 設定(環境設定) [矢印(→)の順番に選択していくと、それぞれの設定画面になります]

AVアンプを5.1チャンネルのアナログ音声出力端子に接続している場合は、スピーカーの設定を行ってください。5.1チャンネルのアナログ音声出力端子を使わないときは、設定する必要はありません。

- 「CD再生」の設定で「ダイレクト」を選べると、「スピーカー設定」で設定した項目はすべて無視されます。

## スピーカーのサイズ設定

[環境設定→スピーカー設定→サイズ]

- 1 方向ボタンで「スピーカー設定」の中の「サイズ」を選ぶ。

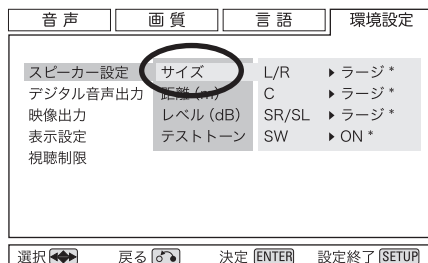

- 2 方向ボタンでサイズを変更したいスピーカーを選んで、方向ボタン(右)を押す。



- L/R: フロントスピーカー
- C: センタースピーカー
- SR/SL: サラウンドスピーカー
- SW: サブウーハー

- 3 方向ボタン(上下)で各スピーカーのサイズを選んで、ENTERボタンを押す。

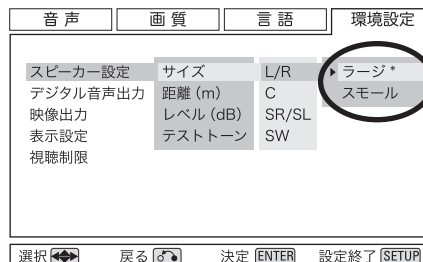

ラージ (出荷時の設定) :

低音まで再生できる大きいスピーカーを使う場合はこちらを選択してください。

スモール :

小さいスピーカーを使う場合はこちらを選択してください。「スモール」に設定したチャンネルの低音はサブウーハーから出力されます。

OFF :

そのチャンネルのスピーカーを使わない場合、「OFF」にしてください。「OFF」に設定したチャンネルの音声は他のチャンネルに振り分けられます。

ON (サブウーハーのみ) :

サブウーハーを使うときは「ON」にしてください。

- L/Rは「OFF」にできません。
- センタースピーカー(C)またはサラウンドスピーカー(SR/SL)が「OFF」の状態でもマルチチャンネルのディスクを再生すると、強制的にダウンミックスされます。(ダウンミックスが禁止されている場合を除く)
- ダウンミックスされる場合、ダウンミックスされないときと比べて音量が変化します。
- ダウンミックスによりサブウーハーとその他のスピーカーの音量が違って聞こえる場合は、「スピーカー設定」の「レベル」で調節するか(52ページ)、サブウーハー本体の音量で調節してください。

- 4 設定が終わったら、RETURNボタンを数回押して元の画面に戻る。

設定画面を終了する場合は、SETUPボタンを押してください。

## スピーカーの距離設定

[環境設定→スピーカー設定→距離]

同一サイズのスピーカーを視聴位置から等距離に配置するのが理想です。等距離に置けない場合、本機は自動的にディレイタイムを設定することによって理想に近づけます。

### 1 方向ボタンで「スピーカー設定」の中の「距離」を選ぶ。



### 2 方向ボタンでスピーカーを選んでから、方向ボタン(右)を押してカーソルを数値の上に移す。

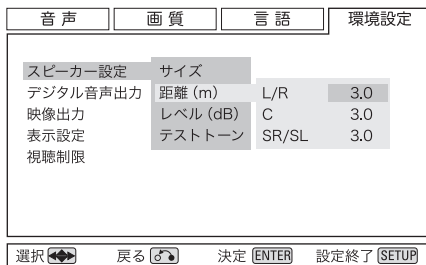

### 3 方向ボタン(上下)で数値を変更する。

視聴位置から各スピーカーまでの距離を設定します。距離を設定すると、ディレイタイム(遅延時間)が自動的に設定されます。

工場出荷時は3mに設定されています。

#### 設定範囲(0.1m刻み)

L/R(フロント) : 0.3m~9m

C(センター) :

「フロントL/Rの設定値」から  
-1.7m~0m (ただし最小値 0m)

SR/SL(サラウンド) :

「フロントL/Rの設定値」から  
-9m~0m (ただし最小値 0m)

- L/Rの設定値を変更すると、CとSR/SLの設定値も同時に変わります。L/Rを設定してからCとSR/SLを設定してください。
- L/Rの距離が設定範囲外の場合は、CとL/R、SR/SLとL/Rの差が合うように数値を設定してください。

### 4 設定が終わったら、RETURNボタンを数回押して元の画面に戻る。

設定画面を終了する場合は、SETUPボタンを押してください。

# 設定(環境設定) [矢印(→)の順番に選択していくと、それぞれの設定画面になります]

## スピーカーのレベルの調節

[環境設定→スピーカー設定→レベル]

- 1 方向ボタンで「スピーカー設定」の中の「レベル」を選ぶ。



- 2 方向ボタンで「テスト開始」を選び、ENTERを押す。



テストトーンが各スピーカーから順番に出力されません。

- テストトーンの音量が小さくて聞こえない場合、または大きすぎる場合は、アンプ側で音量を調節してください。

- 3 各スピーカーからの音の大きさが同じに聞こえるように調節する。



方向ボタンを使って、変更したいスピーカーの数値の上にカーソルを移動して、方向ボタン(上下)で音量を調節してください。

-12dB~+6dBの範囲で、0.5dB刻みに調節できます。

- レベルを+側に設定した場合、ソースによっては音が歪むことがあります。

- 4 調節が終わったら、RETURNボタンを数回押しして元の画面に戻る。

設定画面を終了する場合は、SETUPボタンを押してください。

## テストトーンの長さの変更

[環境設定→スピーカー設定→テストトーン]

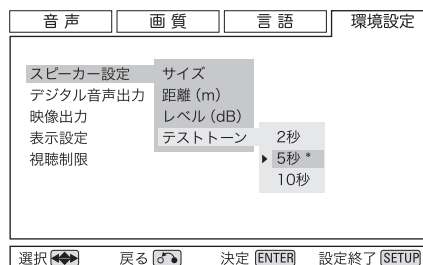

レベル調節のときに出力するテストトーンの長さを変えることができます。方向ボタンでお好みの長さを選んでENTERボタンを押してください。

## デジタル音声出力

### [環境設定→デジタル音声出力]

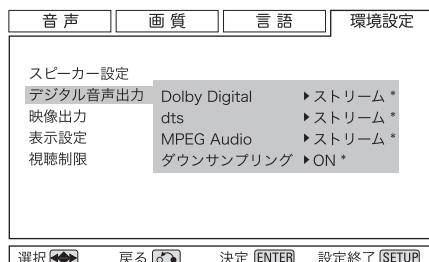

デジタル音声の出力方法を選びます。  
方向ボタンで項目を選んでENTERボタンを押してください。

### Dolby Digital

#### ストリーム (出荷時の設定) :

ドルビーデジタル信号をデジタル出力端子からそのまま出力します。  
ドルビーデジタル対応のアンプと接続したときに選んでください。

#### PCM :

ドルビーデジタル信号をPCMに変換して、デジタル出力端子から出力します。  
本機と接続したCDレコーダーやMDデッキでデジタル録音するときに選んでください。  
(PCM : CDなどで使用される一般的なデジタル音声)

### dts

#### ストリーム (出荷時の設定) :

DTS信号をデジタル出力端子からそのまま出力します。  
DTS対応のアンプと接続したときに選んでください。

#### PCM :

DTS信号をPCMに変換して、デジタル出力端子から出力します。  
本機と接続したCDレコーダーやMDデッキでデジタル録音するときに選んでください。

- DTSに対応していない機器と接続しているときは「ストリーム」に設定しないでください。ノイズが発生することがあります。

### MPEG Audio

#### ストリーム (出荷時の設定) :

MPEG信号をデジタル出力端子からそのまま出力します。MPEG対応のアンプと接続したときに選んでください。

#### PCM :

MPEG信号をPCMに変換して、デジタル出力端子から出力します。5.1チャンネルの信号は自動的にダウンミックスされます。  
本機と接続したCDレコーダーやMDデッキでデジタル録音するときに選んでください。

### ダウンサンプリング

#### ON (出荷時の設定) :

デジタル音声を48kHz/44.1kHzにダウンサンプルして出力します。96kHz/88.2kHzに対応していないアンプと接続したときに選んでください。

#### OFF :

96kHz/88.2kHz対応のアンプまたはDACと接続したときに選んでください。

- ダウンサンプリングを「OFF」に設定しても、ディスクによっては強制的に48kHz/44.1kHzに変換されたり、デジタル出力されないことがあります。
- DVDオーディオの192/176.4kHzの信号は、ダウンサンプリングを「OFF」に設定しても、強制的に96/88.2kHzにダウンサンプルされます。

# 設定(環境設定) [矢印(→)の順番に選択していくと、それぞれの設定画面になります]

## 映像出力

[環境設定→映像出力]

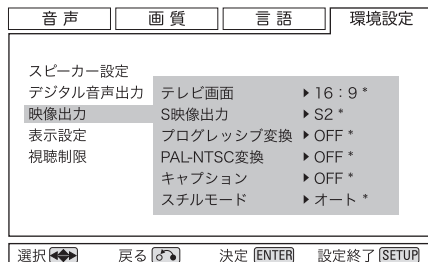

映像の出力方法を選びます。  
方向ボタンで項目を選んでENTERボタンを押してください。

## テレビ画面

接続したテレビに合わせて映像の縦横比(アスペクト比)を選んでください。

- ディスクの再生中は設定を変更できません。STOPボタンを押して再生を停止してください。
- 従来のテレビは横4:縦3、ワイドテレビやハイビジョンテレビは横16:縦9の比率になっています。この横と縦の比率をアスペクト比と呼んでいます。
- ディスク側でアスペクト切替できる場合は、テレビに合わせて切り換えてください。
- アスペクトの切替ができるかどうかはディスクによって異なります。ディスクのジャケット等で確認してください。アスペクトの切替ができないディスクの場合にはテレビ側で画面を調整してください。
- テレビ側の設定によっては映像が縦長または横長になることがあります。接続するテレビの取扱説明書もお読みください。

### 16:9 (出荷時の設定)

16:9のワイドテレビを接続した場合。



4:3の映像

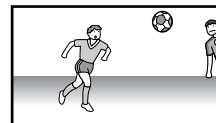

16:9の映像

### 4:3LB(レターボックス)

従来の4:3のテレビを接続し、16:9の映像はレターボックスで見える場合。画面の上下が黒い帯になりますが、正しく見ることができます。



4:3の映像



16:9の映像

### 4:3PS(バンスキャン)

従来の4:3のテレビを接続し、16:9の映像をバンスキャンで見える場合。画面の左右が切れます。



4:3の映像

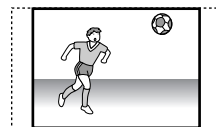

16:9の映像

## S映像出力

S映像出力端子にテレビを接続している場合は、S映像出力端子から出力する映像信号を切り換えることができます。

### S1:

映像のアスペクト比(4:3、16:9)の識別信号の入ったS1映像信号を出力します。

### S2 (出荷時の設定):

S1の識別信号に加えて、アスペクト比4:3レターボックス信号の識別信号の入ったS2映像信号を出力します。S2対応のワイドテレビでは、適切な映像モードに自動的に切り換わります。

- 映像が横方向に伸びてしまうときは、「S1」に設定してください。

## コンポーネント

コンポーネント映像出力端子にテレビを接続している場合は、テレビに合わせて出力方法を選んでください。

### プログレッシブ：

プログレッシブ入力対応のテレビまたはプロジェクターと接続した場合。きめ細かな映像が得られる高画質モードです。

### インターレース (出荷時の設定)：

プログレッシブ入力に対応していないテレビまたはプロジェクターと接続した場合。

- プログレッシブ入力に対応していないテレビと接続しているときは、「ON」を選ばないでください。設定画面を表示することができなくなります。万一、「ON」を選択してしまったときは、映像出力端子またはS1/S2映像端子をテレビと接続して設定画面を表示し、設定を「OFF」に戻してください。

一部のプログレッシブ対応テレビ(525P/625P)は、本機のプログレッシブ出力との互換が不完全なため、プログレッシブ再生時に映像に悪影響を与えることがあります。その場合は、本機の設定を「インターレース」にしてください。

## PAL-NTSC変換

PALまたはNTSCのディスクを、それぞれNTSC、PALに変換して再生することができます。

### OFF(出荷時の設定)：

PALのディスクを再生したときはPAL信号を、NTSCのディスクを再生したときはNTSC信号を出力します。

### PAL>NTSC：

PAL信号をNTSCに変換して出力します。  
変換した画像は、縦に伸びて下部がカットされます。

### NTSC>PAL：

NTSC信号をPALに変換して出力します。  
変換した画像は縦に縮みます。

- 本来の画質で見るためには、この項目をOFFに設定して、それぞれのフォーマットに対応したテレビをお使いください。
- 1秒当りのコマ数の異なる映像信号に変換しますので、本来の映像の動きとは違って見える場合があります。

## キャプション

### ON：

クローズドキャプションの収録されたDVDの再生時に、キャプションを表示します。

### OFF(出荷時の設定)：

キャプションを表示しません。

- キャプションを表示するには、クローズドキャプションに対応したテレビが必要です。

## スチルモード

### オート (出荷時の設定)：

フィールドとフレームを自動的に切り換えます。

### フィールド：

DVDを一時停止したときの画像のブレを無くします。ただし、ディスクによっては「フィールド」を選択しても画像がブレることがあります。

### フレーム：

フィルム素材のDVDに適したモードです。ビデオ素材のDVDを一時停止すると画像がブレることがあります。

# 設定(環境設定) [矢印(→)の順番に選択していくと、それぞれの設定画面になります]

## 表示設定

[環境設定→表示設定]

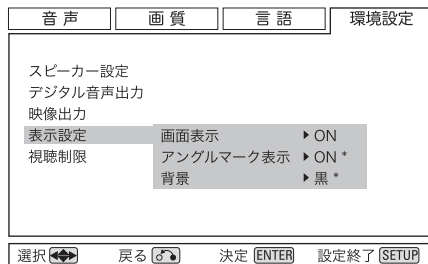

方向ボタンで項目を選んでENTERボタンを押してください。

### 画面表示

画面表示を「OFF」にすると、ボタンを操作をしたときの表示などが画面に表示されなくなります。また、DISPLAYボタンを押しても、画面には何も表示されません。

方向ボタンで「ON(表示)」または「OFF(非表示)」を選んでENTERボタンを押してください。

- 工場出荷時は「ON」に設定されています。

### アングルマーク表示

ON : 表示  
OFF : 表示しない

「ON」に設定すると、マルチアングルで記録された画面を再生するときに 表示しますので、マルチアングルの画面を再生しているかどうかははっきりしません。

方向ボタンで「ON」または「OFF」を選んでENTERボタンを押してください。

- 工場出荷時は「ON」に設定されています。

## 背景

ディスクが停止しているときの背景の色を選ぶことができます。方向ボタンで色を選んでENTERボタンを押してください。

- 工場出荷時は「黒」に設定されています。



# 視聴制限（パレンタルロック）

暴力シーンなど、子供に見せたくない映像に視聴制限（パレンタルロック）をかける機能です。本機は、視聴制限コードが記録されているディスクに対して、視聴を制限することができます。詳しくはディスクの説明書をお読みください。

初めて視聴制限機能を使う場合は、まず暗証番号を登録してください。

## 暗証番号を登録するには

[環境→視聴制限→暗証番号登録/変更]

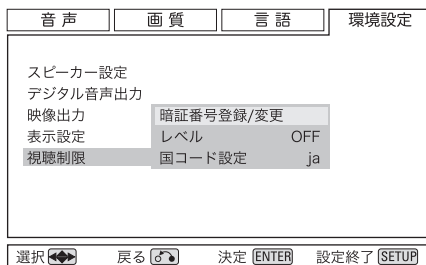

- 暗証番号を入力しないとレベルの変更はできません。暗証番号は忘れないように控えておいてください。暗証番号を忘れてしまった場合は、出荷時の設定に戻してから再度暗証番号を登録してください。
1. 方向ボタンで「暗証番号登録/変更」を選んで、ENTERボタンを押す。  
暗証番号登録画面が表示されます。
  2. 数字キーで4桁の暗証番号を入力する。  
暗証番号が登録されます。
- 暗証番号を登録すると、「レベル設定」と「国コード設定」を選択できるようになります。

## 暗証番号を変更するには

[環境→視聴制限→暗証番号登録/変更]

1. 方向ボタンで「暗証番号登録/変更」を選んで、ENTERボタンを押す。  
暗証番号登録画面が表示されます。
2. 数字キーで現在の暗証番号を入力する。
3. 数字キーで新しい暗証番号を入力する。  
新しい暗証番号に変更されます。

## 視聴制限のレベルを変更するには

[環境→視聴制限→レベル設定]

1. 方向ボタンで「レベル設定」を選んで、ENTERボタンを押す。  
暗証番号入力画面が表示されます。
  2. 数字キーで4桁の暗証番号を入力してENTERボタンを押す。  
レベル変更の画面が表示されます。  
出荷時は「オフ(無制限)」に設定されています。
  3. 方向ボタン(左右)でレベルを選ぶ。
    - 数字が小さいほど制限が厳しくなります。
  4. ENTERボタンを押す。  
レベルの変更が終わり、設定画面に戻ります。
- レベルを選んでから30秒以内にENTERボタンを押さなかった場合は、レベルは変更されません。
  - 視聴制限されたディスクを再生すると、暗証番号の入力を求める画面が表示されることがあります。その場合は、数字キーで4桁の暗証番号を入力してENTERボタンを押してください。

# 視聴制限（パレンタルロック）

## 国コードを変更するには

[環境→視聴制限→国コード設定]

視聴制限の基準は国によって異なります。出荷時は「ja(日本)」に設定されていますが、必要に応じて変更してください。

1. 方向ボタンで「国コード設定」を選んで、ENTERボタンを押す。

暗証番号入力画面になります。

2. 数字キーで4桁の暗証番号を入力してENTERボタンを押す。

3. 数字キーで4桁の入力コードを押す。

国コード表を使って、選択したい国の入力コードを調べ、数字キーで4桁の入力コードを入力してください。

または、方向ボタン(上下)でコード表の選択肢をスクロールさせて、選択したい国コードを表示させてください。

4. ENTERボタンを押す。

国コードの変更が終わり、設定画面に戻ります。

## 国コード表

国名	入力コード	国コード
アメリカ	2119	us
アルゼンチン	0118	ar
イギリス	0702	gb
イタリア	0920	it
インド	0914	in
インドネシア	0904	id
オーストラリア	0121	au
オーストリア	0120	at
オランダ	1412	nl
カナダ	0301	ca
韓国	1118	kr
シンガポール	1907	sg
スイス	0308	ch
スウェーデン	1905	se
スペイン	0519	es
タイ	2008	th
台湾	2023	tw
中国	0314	cn
チリ	0312	cl
デンマーク	0411	dk
ドイツ	0405	de
日本	1016	jp
ニュージーランド	1426	nz
ノルウェー	1415	no
パキスタン	1611	pk
フィリピン	1608	ph
フィンランド	0609	fi
ブラジル	0218	br
フランス	0618	fr
ベルギー	0205	be
ポルトガル	1620	pt
香港	0811	hk
マレーシア	1325	my
メキシコ	1324	mx
ロシア	1821	ru

# 困ったときは

本機の調子がおかしいときは、サービスを依頼される前に以下の内容をもう一度チェックしてください。また、本機以外の原因も考えられます。接続した機器の使用方法も合わせてご確認ください。それでも正常に動作しない場合は、お買い上げの販売店または弊社サービス部門にご連絡ください。

## 電源が入らない。

- 電源プラグをコンセントに差し込んでください。
- 本体の電源ボタンを押してオンにしてください。(24ページ)

## リモコンで操作できない。

- 本体の電源をオンにしてください。(24ページ)
- 電池が消耗していたら、2本とも新しい電池に交換してください。(13ページ)
- 本体とリモコンの間に障害物があると操作できません。本体の正面から7メートル以内の距離で、本体の方を向けて操作してください。(13ページ)

## テレビなどが誤動作する。

- ワイヤレスリモコン機能を持つテレビの一部には、本機のリモコン操作により誤動作するものがあります。

## 再生できない。

- ディスクを正しくセットしてください。ディスクが裏返しになっている場合は、ディスクのレーベル面を上にして入れ直してください。(24ページ)
- ディスクが汚れている場合は、ディスクを拭いてください。(12ページ)
- DVDビデオの場合、本機ではリージョンNo.2またはそれを含むディスクしか再生できません。(10ページ)
- 本機の内部が結露している場合は、電源を入れて1、2時間放置してください。(61ページ)

## 禁止マークが画面に出る。ボタンを押しても反応しない。

- 禁止されている操作です。(11ページ)
- 続けてボタンを押すと、機械側が対応できずに禁止マークを表示することがあります。ボタンを押すときは、機械が反応するまで少しお待ちください。
- 映画などの冒頭部分(製作会社のロゴや注意事項など)の再生中は、スキップなどの操作を受け付けません。しばらくお待ちください。

## 設定内容が消える。

- 電源が入っているときに、停電や電源コードが抜かれて電源が切れてしまったときは、設定内容が消えてしまいます。電源コードは必ず本体の電源ボタンを押して電源をオフにしてから抜いてください。

## 設定できない項目がある。

- 再生中は変更できない項目があります。STOPボタンを押して、再生を停止してください。リジューム機能が働いているときは、もう一度STOPボタンを押して完全に停止させてください。(40ページ)

## 早送り/早戻し/プログラムなどが途中で止まってしまう。

- DVDでは、メニュー画面に移ると早送り/早戻しなどが止まってしまう。(28ページ)
- DVDオーディオでは、メニュー画面などもプログラムすることはできませんが、再生が停止してしまうことがあります。メニュー画面はプログラムに含めないでください。(30ページ)

## 雑音がする。

- テレビなど強い磁気を帯びたものからはできるだけ離して設置してください。

## スピーカーから音が出ない。音が歪む。

- テレビ、アンプ、スピーカーとの接続を確認してください。(14、16ページ)
- アンプなどの音量を調節してください。
- ディスクが汚れている場合は、ディスクを拭いてください。
- 音声出力の設定を確認してください。(42、53ページ)
- デジタル出力端子と接続しているときは、「デジタル出力」の設定を「ON」にしてください。(42ページ)
- 一時停止、スロー再生中などは音が出ません。再生ボタンを押して通常の再生に戻してください。

# 困ったときは

## スピーカーからマルチチャンネル音声が出力されない。

- ➔ 「音声」の「アナログ出力」の設定を「マルチch」にしてください。または、リモコンの2CH/MULTIボタンで設定を変更してください。(35、42ページ)
- ➔ お使いのスピーカーに合わせて「スピーカー設定」を行ってください。(50ページ)
- ➔ デジタル音声をAVサラウンドアンプでデコードしている場合は、「デジタル音声出力」の設定を「ストリーム」にしてください。(53ページ)。
- ➔ SACDやDVDオーディオでは、2チャンネルとマルチチャンネルの両方の音声を収録しているものがあります。グループまたは再生エリアを切り換えてマルチチャンネル音声を選んでください。(27ページ)

## 音量が小さい。

### 各スピーカーからの音量バランスがおかしい。

- ➔ 「スピーカー設定」の「レベル(dB)」で各スピーカーの出力レベルを調節してください。(52ページ)
- ➔ ダウンミックスが働いているときは、ダウンミックスされない場合と比べて音量が変化します。その場合は、アンプ側で音量を調節してください。
- ➔ 「スピーカー設定」の「サイズ」で、サブウーハー以外で「OFF」や「スモール」を選んだものがある場合、サブウーハーの音量が変化します。その場合は、サブウーハー本体の音量を調節してください。

## デジタル音声を出力できない。

- ➔ 「デジタル出力」の設定を「ON」にしてください。(42ページ)
- ➔ SACDはデジタル音声を出力できません。
- ➔ DVDオーディオの中にはデジタル音声を出力できないディスクがあります。また、DVDオーディオのマルチチャンネル音声はデジタル出力できません。(ドルビーデジタル、またはDTS音声はデジタル出力できます)

## 外部接続した機器でデジタル録音できない。

- ➔ 「音声」の「アナログ出力」の設定を「2ch」にし(リモコンの2CH/MULTIボタンでも変更可能です)、「デジタル音声出力」の設定を「PCM」にしてください。(35、42、53ページ)
- ➔ コピー禁止信号の入っているディスクの音声をデジタル信号のまま録音することはできません。(7ページ)

## DTS音声が出ない。

- ➔ DTSに対応していないアンプにデジタル接続してお聴きになる場合は、「デジタル音声出力」の「dts」の設定をPCMにしてください。(53ページ)  
または、AUDIOボタンを押して他の音声を選んでください。(33ページ)
- ➔ DTS CDを再生する場合は、「CD再生」の設定を「ノーマル」にしてください。(43ページ)
- ➔ アンプ側の設定を確認してください。

## 96/88.2kHz音声でデジタル出力できない。

- ➔ 「デジタル音声出力」の「ダウンサンプリング」の設定を「OFF」にしてください。(53ページ)
- ➔ 著作権保護がされているディスクでは96/88.2kHz音声のデジタル出力が禁止されています。

## DVD、CD、SACDで音量差を感じる。

- ➔ DVD、CD、SACDで音量差を感じる場合がありますが、これはディスクの記録方式の違いによるものです。

## 画面が映らない。

### 画像が乱れる。

- ➔ テレビとの接続を確認してください。(14ページ)
- ➔ テレビの操作および設定を確認してください。
- ➔ リモコンのVIDEO ON/OFFボタンで映像出力を「VIDEO ON」にしてください。
- ➔ DVI-D端子に接続している場合は、設定を正しく行ってください。(34ページ)
- ➔ コンポーネント映像出力端子またはD1/D2映像出力端子に接続している場合は、「コンポーネント」の設定を正しく行ってください。(55ページ)
- ➔ 接続しているテレビに合わせて「PAL-NTSC変換」の設定を行ってください。(55ページ)

## 画面が縦または横に伸びる。

- ➔ お使いのテレビに合わせてアスペクト比を選んでください。(54ページ)
- ➔ 本機とテレビをS1/S2映像端子で接続している場合は、テレビ側の信号処理により映像が横方向に伸びてしまうことがあります。「S映像出力」の設定をS1にしてみてください。(54ページ)

## DVD映像をVTRに録画したり、VTRを通して再生すると再生映像が乱れる。

- 本機はアナログコピープロテクト方式のコピーガードに対応しています。ディスクによってはコピー禁止信号が入っているものがあり、そのようなディスクをVTRを通して再生したり、VTRに録画して再生するとコピーガードシステムにより正常に再生されません。本機の映像出力は、VTRを通さずにモニターと直接接続してください。

## DISPLAYボタンを押しても反応しない。 早送りやスロー再生中に、速度(▶▶×8など) が表示されない。

- 「表示設定」の「画面表示」を「ON」に設定してください。(56ページ)

## アングルマークが画面に表示されない。

- 「表示設定」の「アングルマーク表示」を「ON」に設定してください。(56ページ)
- マルチアングル映像の収録されたDVDビデオを再生してください。

## 映像と音声合わない。

- リップシンク機能で調節してください。(35ページ)

## CLOCK MODEボタンの周囲が点滅する。

- ワードクロックが入力されていない時は、ワードシンクはオフにしてください。(36ページ)
- 同期できない信号が入力されている可能性があります。ワードシンク端子の接続や、接続している機器の設定を確認してください。

## 「No Word!」が表示される。

- ワードクロックが入力されていません。外部マスタークロックジェネレーターとの接続、マスタークロックジェネレーターの電源や出力状態を確認してください。
- ワードクロックが入力されていない時は、ワードシンクはオフにしてください。(36ページ)

## 「WRD UNLCK!」が表示される。

- 同期できない信号が入力されている可能性があります。ワードシンク端子の接続や、接続している機器の設定を確認してください。

本機はマイコンを使用しておりますので、外部からの雑音やノイズ等によって正常な動作をしなくなることがあります。このような場合は一旦電源を切り、約1分後に始めから操作してください。

## お手入れ

トップカバーやパネル面の汚れは、薄めた中性洗剤を少し含ませた柔らかい布で拭いたあと、固く絞った布で水拭きしてください。

ゴムやビニール製品を長時間触れさせると、キャビネットを傷めることがありますので避けてください。化学ぞうきんやベンジン、シンナーなどで拭かないでください。表面を傷める原因となります。

**⚠ お手入れは安全のため電源プラグをコンセントから抜いて行ってください。**

### 結露現象について

本機を寒い戸外から暖かい室内に持ち込んだり、設置した部屋の暖房を入れた直後などには、動作部やレンズに水滴がついて正常に動作しないことがあります。この場合は、電源を入れて1~2時間そのまま放置してください。正常に再生できるようになります。

# 仕様

## 再生可能ディスク

DVDビデオ、DVDオーディオ、SACD、CD、ビデオCD、DVD-R、DVD-RW

## 映像出力

S1/S2映像出力  
Y出力レベル..... 1 Vp-p (75Ω)  
C出力レベル..... 286 mVp-p (75Ω)  
出力端子..... S端子

映像出力  
出力レベル..... 1 Vp-p (75Ω)  
出力端子..... RCA端子

コンポーネント映像出力  
Y出力レベル..... 1 Vp-p (75Ω)  
C<sub>B</sub>/P<sub>B</sub>、C<sub>R</sub>/P<sub>R</sub>出力レベル..... 0.7 Vp-p (75Ω)  
出力端子..... BNC端子

D1/D2端子(Y、C<sub>B</sub>/P<sub>B</sub>、C<sub>R</sub>/P<sub>R</sub>)  
Y出力レベル..... 1 Vp-p (75Ω)  
C<sub>B</sub>/P<sub>B</sub>、C<sub>R</sub>/P<sub>R</sub>出力レベル..... 0.7 Vp-p (75Ω)  
出力端子..... D端子

DVI-D端子(HDCP対応デジタルRGB)  
出力端子..... DVID 24pin  
TMDS準拠(シングルリンクのみ)

## 音声出力

アナログ音声出力端子  
(5.1チャンネル・RCA1系統+2チャンネル・XLR1系統)  
最大出力レベル(1kHz、フルスケール)  
2.5 Vrms (RCA)  
2.3 Vrms (XLR)

規定出力レベル(1kHz、フルスケール-20dB)  
250 mVrms (RCA)  
230 mVrms (XLR)

アナログ音声出力端子出力特性  
周波数特性..... 5Hz~80kHz (DVDオーディオ)  
S/N比..... 112dB (SACD、1kHz、JEITA)  
ダイナミックレンジ  
106dB (SACD、1kHz、JEITA)  
歪率..... 0.001% (SACD、1kHz、JEITA)  
ワウ・フラッター  
測定限界以下(±0.001% W.PEAK、JEITA)

デコード可能フォーマット  
DTS、DTS 96/24、ドルビーデジタル、  
PCM 44.1kHz~192kHz/16~24bit、DSD

## デジタル出力

光デジタル出力 光デジタル端子×1、-15~-21dBm  
同軸デジタル出力..... RCA端子×1、0.5 Vp-p/75Ω

## ワードシンク入力フォーマット

端子..... BNC  
入力可能周波数(矩形波)  
44.1kHz、48kHz、88.2kHz、96kHz、100kHz、  
176.4kHz、192kHz  
およびこれらの96%の周波数(4% DOWNモード時)  
入力レベル..... 4.5Vp-p/75Ω

## 一般

電源..... 100V AC 50-60Hz  
消費電力..... 40W  
外形寸法(WxHxD)... 442mm x 153mm x 353mm  
質量..... 25kg  
許容動作温度..... +5°C~+35°C  
許容動作湿度..... 5%~85%(結露のないこと)  
許容保管温度..... -20°C~+55°C

## 付属品

電源コード×1  
リモコン(RC-942)×1  
リモコン用乾電池(単3)×2本  
フェルト×3枚  
取扱説明書×1  
ご愛用者カード×1

JEITAは電子情報技術産業協会規格に定められた測定法によるものです。

仕様及び外観は改善のため予告なく変更することがあります。  
取扱説明書のイラストが一部製品と異なる場合があります。

# 寸法図

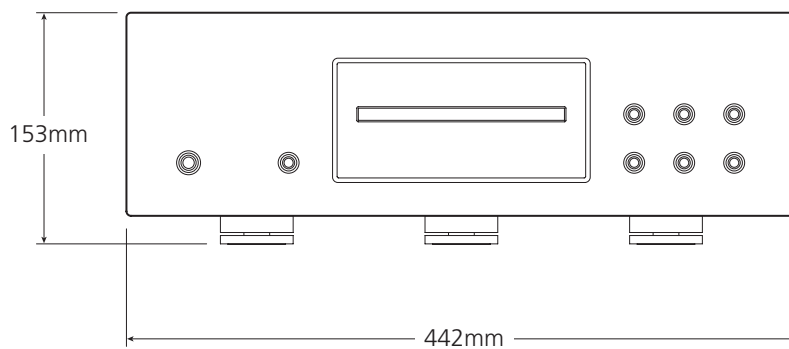
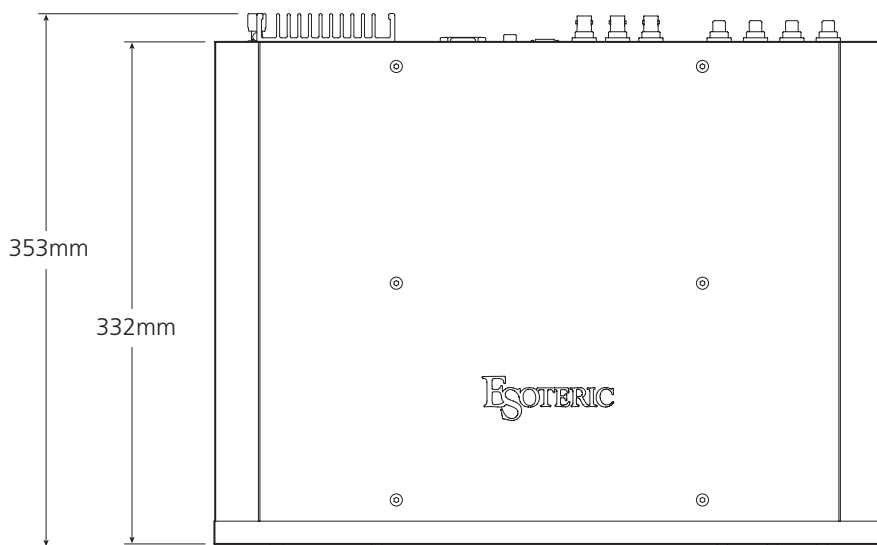

その他

# ブロックダイアグラム

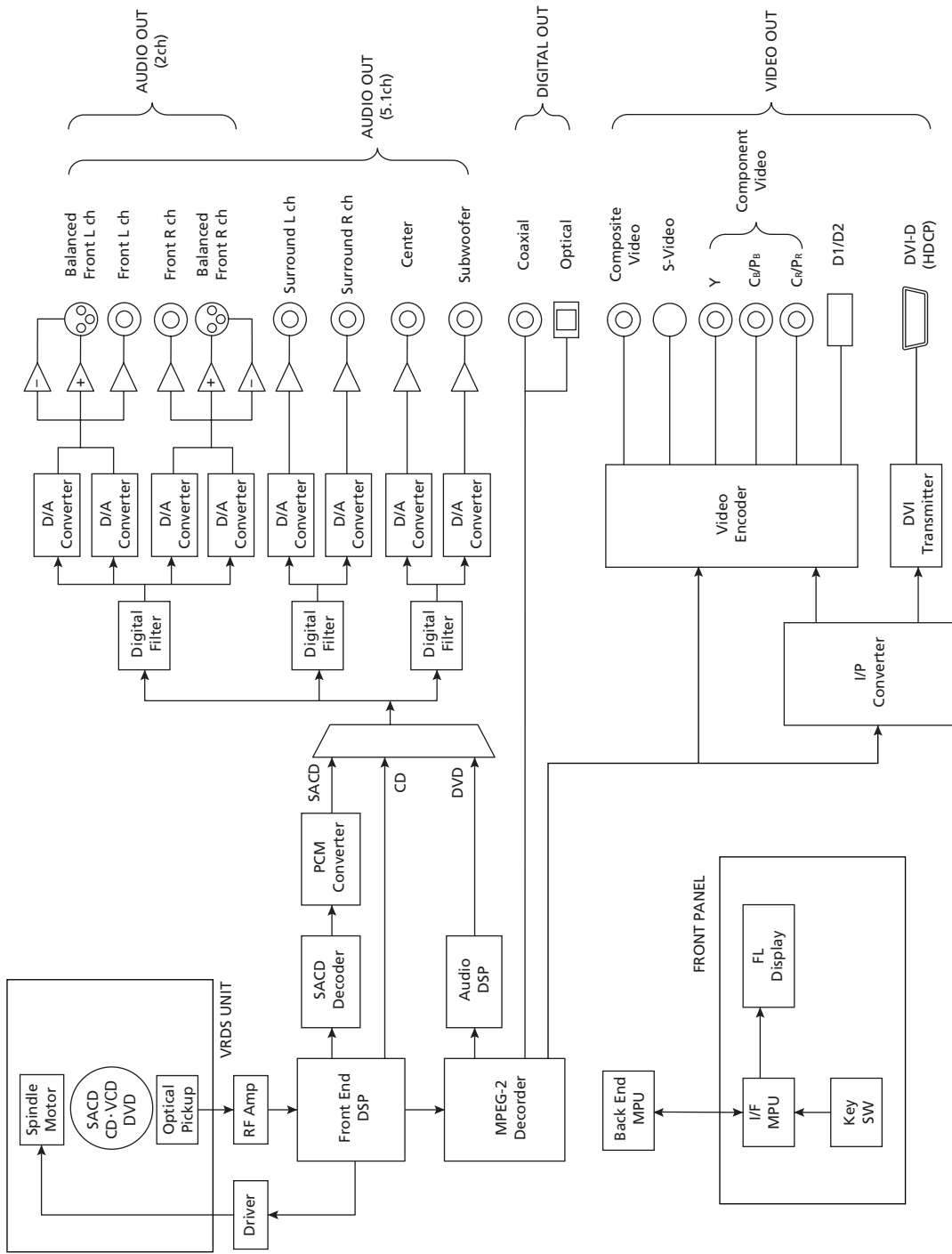



# 保証とアフターサービス

## ■保証書

保証書はご愛用者カードと引き換えに発行いたします。添付のご愛用者カードに必要事項を御記入の上、速やかにお送りください。保証書が届きましたら、保証内容をご確認の上、大切に保管してください。

保証期間はご購入日から一年です。

## ■補修用性能部品の保有期間

当社は、この製品の補修用性能部品(製品の機能を維持するために必要な部品)を製造打ち切り後8年間保有しています。

## ■ご不明な点や修理に関するご相談は

修理に関するご相談、並びにご不明な点は、ご購入のの販売店または弊社サービス部門(裏表紙に記載)にお問い合わせください。

## ■修理を依頼されるときは

59ページの「困ったときは」に従って調べていただき、なお異常のあるときは使用を中止し、必ず電源プラグをコンセントから抜いて、ご購入の販売店または弊社サービス部門にご連絡ください。

なお、本体の故障もしくは不具合により発生した付随的損害(録音内容などの補償)の責についてはご容赦ください。

## 保証期間中は

修理に際しましては保証書をご提示ください。保証書の規定に従って、修理させていただきます。

## 保証期間が過ぎているときは

修理すれば使用できる場合は、ご希望により有料にて修理させていただきます。

## 修理料金の仕組み

技術料：故障した製品を正常に修復するための料金です。測定機等の設備費、技術者の人件費、技術教育費が含まれています。

部品代：修理に使用した部品代金です。その他修理に付帯する部材等を含む場合もあります。

出張料：製品のある場所へ技術者を派遣する場合の費用です。

## 修理の際ご連絡いただきたい内容

型名：ユニバーサルプレーヤー UX-1

ご購入日：

販売店名：

お客様のご連絡先

故障の状況(できるだけ詳しく)

## ■廃棄するときは

本機を廃棄する場合に必要な収集費などの費用は、お客様のご負担になります。

## 分解・改造禁止

この機器は絶対に分解・改造しないでください。この機器に対して、当社指定のサービス機関以外による修理や改造が行われた場合は、保証期間内であっても保証対象外となります。

当社指定のサービス機関以外による修理や改造によってこの機器が故障または損傷したり、人的・物的損害が生じて、当社は一切の責任を負いません。

## 音のエチケット

楽しい音楽も、場合によっては大変気になるものです。静かな夜間には小さな音でもよく通り、隣近所に迷惑をかけてしまうことがあります。

適当な音量を心がけ、窓を閉めたりヘッドホンを使用するなどして、お互いに快適な生活環境を守りましょう。

このマークは音のエチケットのシンボルマークです。



## 株式会社ティアック エソテリック カンパニー

〒180-8550 東京都武蔵野市中町3-7-3

<http://www.teac.co.jp/av>

### この製品のお取り扱い等に関するお問い合わせは

AVお客様相談室までご連絡ください。お問い合わせ受付時間は、  
土・日・祝日・弊社休業日を除く9:30～12:00/13:00～17:00です。

#### AVお客様相談室



**0570-000-701**

一般電話・公衆電話からは市内通話料金でご利用いただけます。

〒180-8550 東京都武蔵野市中町3-7-3

電話：0422-52-5091 / FAX：0422-52-5194

### 故障・修理や保守についてのお問い合わせは

ティアック修理センターまでご連絡ください。  
お問い合わせ受付時間は、土・日・祝日・弊社休業日を除く9:30～17:00です。

#### ティアック修理センター



**0570-000-501**

一般電話・公衆電話からは市内通話料金でご利用いただけます。

〒190-1232 東京都西多摩郡瑞穂町長岡2-2-7

電話：042-556-2280 / FAX：042-556-2281

- ナビダイヤルは全国どこからお掛けになっても市内通話料金でご利用いただけます。携帯電話・PHS・自動車電話などからはナビダイヤルをご利用いただけませんので、通常の電話番号にお掛けください。
- 新電電各社をお使いの場合はナビダイヤルをご利用いただけないことがあります。その場合はご契約されている新電電各社へお問い合わせいただくか、通常の電話番号にお掛けください。
- 住所や電話番号は、予告なく変更する場合があります。あらかじめご了承ください。