

EGOTERIC

X-01/X-01 Limited

D00780100D



目次

エンテリック製品をお買い上げいただき、誠にありがとうございます。
ございます。

エンテリック製品は、最良の音質で末永くお使いいただくために、一台一台を厳しい品質管理のもとに製造しております。最良のコンディションでお使いいただくために、ご使用になる前にこの取扱説明書をよくお読みください。また、お読みになったあとは、いつでも見られるところに保証書と一緒に大切に保管してください。

末永くご愛用くださいますよう、お願い申し上げます。

特長	3
安全にお使いいただくために	4
お使いになる前に	7
付属品の確認	
設置について	
電源の極性管理	
お手入れについて	
使用上の注意	8
ディスクについて	8
接続(アンプとの接続)	10
接続(その他の接続)	12
リモコンについて	13
各部の名称	
本体	14
ディスプレイ	15
リモコン	16
再生	17
一時停止するには	18
再生をやめるには	18
ディスクトレイを開閉するには	18
再生エリアを切り換えるには	18
選曲するには	19
数字キーで選んで再生するには	
スキップするには	
早送り/早戻しするには	
プログラム再生	20
プログラムを修正するには	21
プログラムを追加するには	21
通常の再生に戻るには	21
リピート再生	21
アナログ音声出力	22
FLディマー	22
ディスクの情報を見る	23
ワードシンク	23
設定について	24
音声設定	26
スピーカー設定	27
困ったときは	28
仕様	30
保証とアフターサービス	31

特 長

世界初スーパーオーディオCD用 VRDSメカニズム

(マグネシウム製ターンテーブル及びSS400ブリッジ採用)
VRDSメカニズムは、ディスクと同径のターンテーブルにディスクを確実にクランプさせることによりディスク自身の持つ固有振動やメカニズム系の不要振動を徹底排除し、ディスクにゆるやかな傾斜を与えることによりディスクの反りや歪みを矯正するメカニズムです。さらに、光学ピックアップとディスクのピット面の相対光軸精度が向上するため、ディスク読み取りエラーの減少やクロック回路へのタイミングエラー発生防止にも効果を発揮します。

X-01/X-01 Limitedには、スーパーオーディオCD用に要求される高速回転と飛躍的な精度を実現するために、比重がアルミの2/3で衝撃吸収性に優れたマグネシウムのターンテーブルを採用しました。さらに精密ボールベアリングをペアで使用し、ブリッジには20mm厚のSS400を使用して5ミリ厚の鉄製底板に直結しています。

ネオジウムマグネット採用のコアレス式モーター

大径ターンテーブルをスーパーオーディオCD用に高速回転させるために、長寿命3相ブラシレス・スピンドルモーターを新開発しました。精密ボールベアリングで強固に固定されたターンテーブルと相まって、回転ムラと振動を徹底的に抑えています。

ネオジウムマグネットによる磁気回路は磁場解析などにより最適化され、モータードライブ電流の変動を少なくして、オーディオ回路などへの影響を減らしています。

光軸の傾きを発生させないピックアップと速度帰還制御スレッド送り

高剛性の軸摺動型ピックアップをスレッド送りすることによって、レンズが傾かず、レーザー光軸は常に垂直に保たれます。スレッド送り部分にはエソテリックオリジナルのホール素子検出型3相ブラシレスモーターを使用し、高速アクセス用には速度帰還制御を行うことによって、応答性に優れ、途切れのない滑らかな連続移動が可能になりました。

高剛性シャーシ&3点支持ピンポイント脚

5mm厚スチールボードをベースとし、各回路間の干渉の少ない3分割構造を採用、VRDSメカニズムをリジッドに支えています。また、工具鋼を焼き入れ処理した高硬度の3点支持ピンポイント脚により、振動分散効果が向上しました。

充実した基本機能

最新のスーパーオーディオCDプレーヤーに相応しく、機能・性能を充実させています。

- ・ デジタル/DAC/アナログなど各回路の電源を分離し、回路間の干渉を低減しています。
- ・ DAコンバーターは、グランドラインの低インピーダンス化、および高S/N化されています。
- ・ スーパーオーディオCDの5.1チャンネル音声出力が可能です。

オーディオDAC

全チャンネルともバーブラウン製マルチビット型(24ビット)DAコンバーター・PCM1704を採用。さらに、フロントL/Rはチャンネルあたり4チップ構成の左右独立基板とし、2DAC出力の加算によりリアリティーを向上させ、差動で使用することによりコモンモードノイズを低減させています。

また、高精度な水晶発振器をオーディオDAC基板内に配置することにより、不要なジッターを抑え、高精度なDA変換を実現しています。

ワードシンク WORD SYNC



WORD SYNC出力のあるD/Aコンバーターやマスタークロックジェネレーターと接続して、マスタークロックの同期をとる事ができます。システム全体として高精度なマスタークロックを使うことにより、デジタル・データの伝送ジッターを原理的に無くすことができます。単独でも、(エソテリック G-0/G-0sなどの)高精度なマスタークロックを入力することにより、より高精度なDA変換が可能です。

ショートスクラッチ仕上げのフロントパネル

フロントパネルに加え側板・天板とも肉厚のアルミ材を使用し、周囲が点灯するイルミネーションスタイルの操作ボタンや天板に配された各種ロゴ、アルミ削りだしトレーなど、ショートスクラッチの美しい仕上げを生かしたデザインとなっています。

安全にお使いいただくために

製品を安全に正しくお使いいただき、あなたや他の人々への危害や財産への損害を未然に防止するために、以下の注意事項をよくお読みください。

 警告 以下の内容を無視して誤った取り扱いをすると、火災や感電などによって、死亡や大怪我などの人身事故の原因となります。	
 電源プラグをコンセントから抜け	万一、異常が起きたら 煙が出たり、変なにおいや音がするときは。 機器の内部に異物や水などが入ったときは。 この機器を落としたり、キャビネットを破損したときは。 すぐに機器本体の電源スイッチを切り、電源プラグをコンセントから抜いてください。 異常状態のまま使用すると、火災・感電の原因となります。販売店または弊社サービス部門に修理をご依頼ください。
 禁止	電源コードを傷つけない。 電源コードの上に重いものをのせたり、コードを本機の下敷きにしない。 電源コードを加工したり、無理に曲げたり、ねじったり、引っ張ったり、加熱したりしない。 コードが破損すると火災・感電の原因となります。万一、電源コードが傷んだら(芯線の露出、断線など)、販売店または弊社サービス部門に交換をご依頼ください。
	電源プラグにほこりをためない。 電源プラグとコンセントの間にゴミやほこりが付着すると、火災・感電の原因となります。電源プラグを抜いてから、ゴミやほこりを取り除いてください。
	交流100ボルト以外の電圧で使用しない。 この機器を使用できるのは日本国内のみです。表示された電源電圧(交流100ボルト)以外の電圧で使用しないでください。また、船舶などの直流(DC)電源には接続しないでください。火災・感電の原因となります。
	機器の上に花瓶や水などが入った容器を置かない。 内部に水が入ると火災・感電の原因となります。
	通風孔をふさがない。 通風孔をふさぐと内部に熱がこもり、火災の原因となることがあります。

	警告	以下の内容を無視して誤った取り扱いをすると、火災や感電などによって、死亡や大怪我などの人身事故の原因となります。
	分解禁止	この機器のカバーは絶対に外さない。 カバーを開けたり改造すると、火災・感電の原因となります。内部の点検・修理は販売店または弊社サービス部門にご依頼ください。
	強制	この機器を設置する場合は、壁から20cm以上の間隔をおく。また、放熱をよくするために、他の機器との間は少し離して置く。 ラックなどに入れるときは、機器の天面から5cm以上、背面から10cm以上のすきまをあける。 内部に熱がこもり、火災の原因となります。



	注意	以下の内容を無視して誤った取り扱いをすると、感電やその他の事故によって、怪我をしたり、周辺の家財に損害を与えたりすることがあります。
	強制	オーディオ機器、スピーカー等の機器を接続する場合は、各々の機器の取扱説明書をよく読み、電源を切り、説明に従って接続する。 また、接続は指定のコードを使用する。 電源を入れる前には音量を最小にする。 突然大きな音が出て聴力障害などの原因となることがあります。 この機器は約25kgあり大変重いので、開梱や持ち運びの際はけがをしないように注意する。 この機器はコンセントの近くに設置し、電源プラグに簡単に手が届くようにする。 異常が起きた場合は、すぐに電源プラグをコンセントから抜いてください。

安全にお使いいただくために



注意

以下の内容を無視して誤った取り扱いをすると、感電やその他の事故によって、怪我をしたり、周辺の家財に損害を与えたりすることがあります。

 禁止	<p>ぐらついた台の上や傾いた所など不安定な場所に置かない。 湿気やほこりの多い場所に置かない。風呂、シャワー室では使用しない。 調理台や加湿器のそばなど油煙や湯気があたる場所に置かない。 火災・感電やけがの原因となることがあります。</p>
	<p>電源コードを熱器具に近付けない。 コードの被ふくが溶けて、火災・感電の原因となることがあります。</p>
	<p>濡れた手で電源プラグを抜き差ししない。 感電の原因となることがあります。</p>
	<p>電源プラグを抜くときは、電源コードを引っ張らない。 コードが傷つき、火災・感電の原因となることがあります。必ずプラグを持って抜いてください。</p>
	<p>ディスクの挿入口に手を入れない。 特にお子様にはご注意ください。けがや故障の原因となることがあります。</p>
 電源プラグをコンセントから抜け	<p>移動させる場合は、電源スイッチを切り、必ず電源プラグをコンセントから抜き、外部の接続コードを外す。 コードが傷つき、火災・感電の原因となることがあります。</p>
	<p>旅行などで長期間この機器を使用しないときは、安全のため必ず電源プラグをコンセントから抜く。</p>
	<p>お手入れの際は安全のため電源プラグをコンセントから抜く。 感電の原因となることがあります。</p>



電源ケーブルや本体に異常がないか、定期的に点検してください。
 5年に1度は、販売店または弊社サービス部門に内部の点検をご依頼ください。
 費用についてはお問い合わせください。

お使いになる前に

付属品の確認

万一、付属品に不足や損傷がありましたら、お買い上げになった販売店または弊社サービス部門にご連絡ください。

- 電源コード×1
- リモコン(RC-941)×1
- リモコン用乾電池(単3)×2本
- フェルト×3枚
- 取扱説明書×1
- ご愛用者カード×1

設置について

本機の底板には、工具鋼を焼き入れ処理した高硬度ピンポイント脚と鉄製の脚が強固に取り付けられています。

フットスタンドはぐらついた状態になっていますが、設置するとピンポイント支持になり、振動を効果的に分散させます。

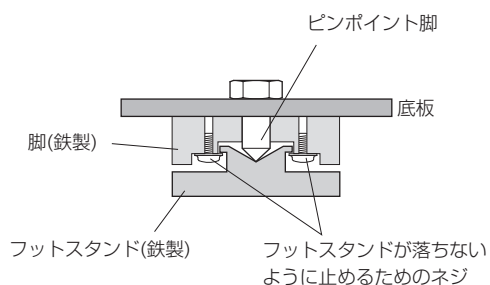

- 本機は大変重いので、設置の際は、けがをしないように十分ご注意ください。
- 床を傷付けたくない場合は、フットスタンドの裏に付属のフェルトを貼ってお使いください。

電源の極性管理について

本機はより良い音質を得るために、電源の極性管理をしています。電源コードのプラグ部分に、極性管理用の極性表示マーク(▲)が付いています。本機では、印の付いている方がアース側です。

一般的に、家庭用電源コンセントの差し込み口は、長い溝の方がアース側です。極性表示マークが付いている側の差し込み刃をコンセントの長い溝の方に差し込んでください。なお、極性管理されていない電源コンセントに接続するときは、電源プラグを逆に差し込んでみるなどの方法で音質の良い方を選択してください。

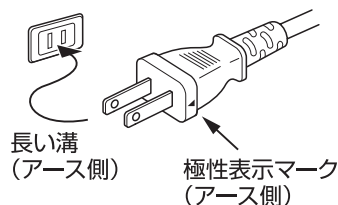

お手入れ

トップカバーやパネル面の汚れは、薄めた中性洗剤を少し含ませた柔らかい布で拭いたあと、固く絞った布で水拭きしてください。

ゴムやビニール製品を長時間触れさせると、キャビネットを傷めることがありますので避けてください。化学ぞうきんやベンジン、シンナーなどで拭かないでください。表面を傷める原因となります。

⚠️ お手入れは安全のため電源プラグをコンセントから抜いて行ってください。

使用上の注意

- 本機の上には物を置かないでください。上に布をかけたり、毛足の長いじゅうたんや布団の上に置かないでください。本機の通風孔をふさぐと内部に熱がこもり、火災や故障の原因となることがあります。
- 直射日光が当たる場所や暖房器具の近くなど、温度が高くなるところに置かないでください。また、アンプなど熱を発生する機器の上には置かないでください。
- 再生中はディスクが高速回転しているので、本機を持ち上げたり動かしたりしないでください。ディスクを傷つける恐れがあります。
- ガラスドア付きラックに設置した場合、ガラスドアを閉めたままリモコンのOPEN/CLOSEボタン(▲)を押してディスクトレイを開けないでください。強い力でディスクトレイの動きが妨げられると、故障の原因になります。
- 本機を移動したり、引っ越しなどで梱包する場合は、必ずディスクを取り出してください。ディスクを内部に入れたまま移動すると、故障の原因となります。
- 組み合わせて使用するテレビやステレオシステムのそばの安定した場所に設置してください。
- テレビやカラーモニターの上に本機を設置しないでください。
- テレビ放送の電波状態により、本機の電源を入れたままテレビをつけると画面にしま模様が出る場合がありますが、本機やテレビの故障ではありません。このような場合は本機の電源を切ってください。

ディスクについて

下の表に表示されているマークはディスクレーベル、またはジャケットに付いています。本機はこの表のディスクをアダプターなしで再生することができます。この表のディスク以外は再生できません。

本機で再生できるディスクの種類とマーク



Super Audio CDとDSDIは登録商標です。

上記以外のディスクを再生すると、大音量のノイズを発生してスピーカーを破損したり、聴覚を傷付ける恐れがあります。上記以外のディスクは絶対に再生しないでください。

- DVDビデオ、DVDオーディオ、ビデオCDなどは再生できません。
- DVD-ROM、CD-ROMなどは再生できません。
- コピーコントロールCDなど、CDの標準規格に準拠していない特殊なディスクやDualDiscは正常に再生できないことがあります。本機で特殊なディスクを使用した際の動作や音質については保証致しかねます。特殊なディスクの再生に支障がある場合は、該当するディスクの発売元にお問い合わせください。

CD-R/CD-RWについて

本機は音楽CDフォーマットで記録されたCD-R/CD-RWを再生することができます。

- CDレコーダーで作成したディスクは、忘れずにファイナライズしてください。

ディスクの品質、記録の状態によっては再生できないことがあります。詳しくはお手持ちの機器の説明書をお読みください。

ディスクの取り扱い

- ディスクはレーベル面を上にしてセットしてください。
- ディスクをケースから取り出すときは、必ずケースの中心を一度押して、ディスクの外周部分を手ではさむように持ってください。

取り出し方



ディスクの正しい持ち方



- 信号記録面に指紋やほこりがついたら、柔らかい布で内側中心から外側へ直角方向に軽く拭いてください。ディスクの汚れは画質・音質低下の原因となりますので、いつもきれいに清掃して保管してください。



- レコードクリーナー、帯電防止剤、ベンジン、シンナーなどで絶対に拭かないでください。これらの化学薬品で表面が侵されることがあります。
- 直射日光が当たる場所や、高温多湿な場所には放置しないでください。
- レーベル面に紙などを貼ったり、ボールペンなどで文字を書かないでください。
- 再生が終ったディスクは、必ずケースに入れて保管してください。そのままディスクを放置するとそりやキズの原因となります。
- ディスクにラベルなどを貼らないでください。ディスクにセロハンテープやレンタルディスクのシールなどはがしたあとがあるもの、またシールなどから糊がはみ出ているものは使用しないでください。そのまま本機にかけると、ディスクが取り出せなくなったり、故障の原因となることがあります。

- 市販のCD用スタビライザーは、絶対に使用しないでください。再生できなくなったり、故障の原因となります。
- ヒビが入ったディスクは使用しないでください。
- ハート形や八角形など特殊形状のディスクは、機器の故障の原因となりますので使用しないでください。

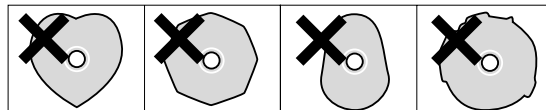

- レーベル面に印刷するタイプのディスク(プリンタブルディスク)は使用しないでください。表面が特殊加工されているため、本機にかけると、ディスクが取り出せなくなったり、故障の原因となることがあります。
- 本機はVRDSターンテーブルメカニズムを使用していますので、ディスクのレーベル面が汚れていると、ディスクがターンテーブルに貼り付いてしまう原因となります。ディスクのレーベル面に汚れがついたら、柔らかい布などで拭き取ってください。

接続(アンプとの接続)

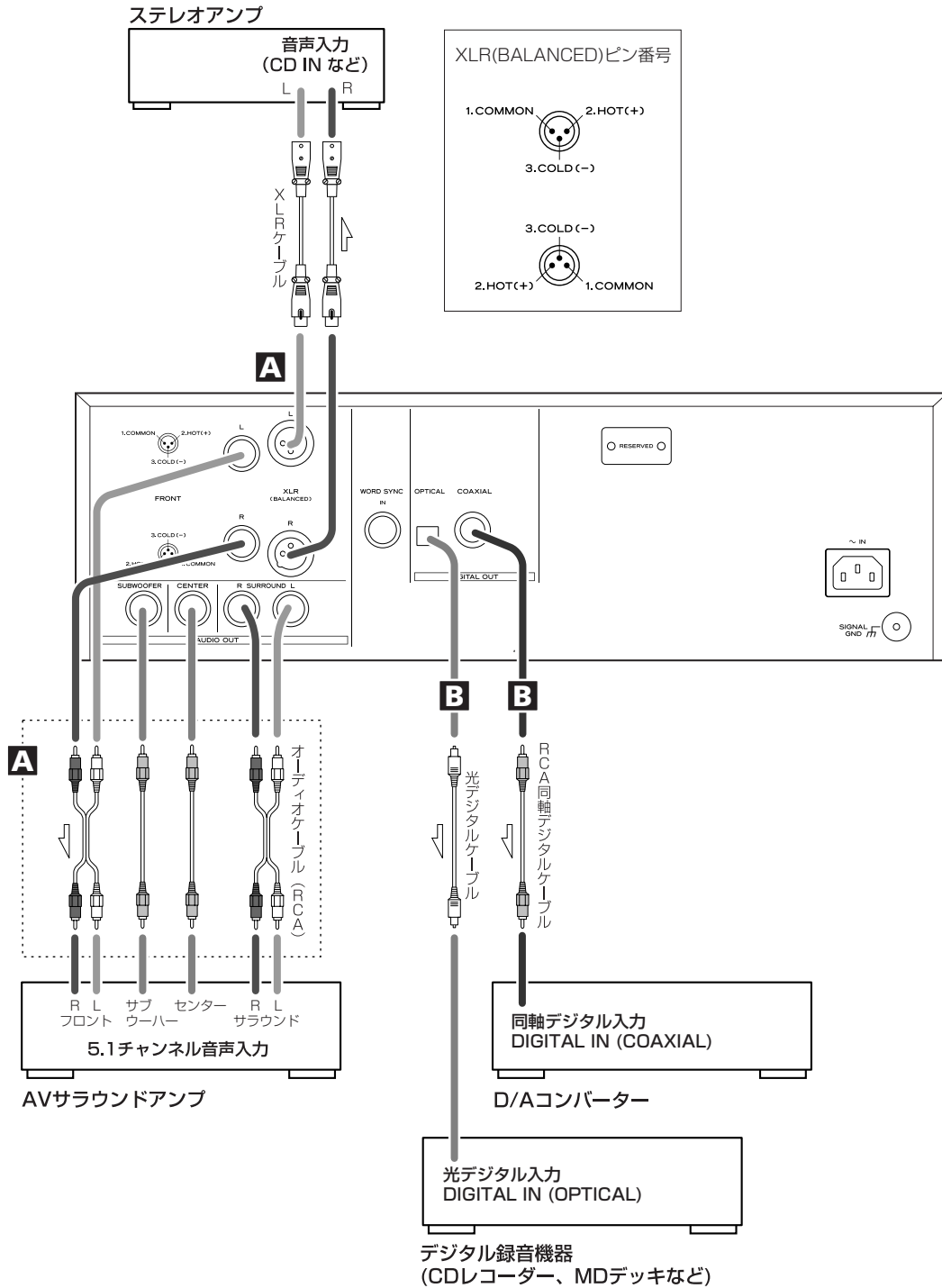

⚠ 接続時の注意

- 全ての接続が終わってから電源プラグを差し込んでください。
- 接続する機器の取扱説明書をよく読み、説明に従って接続してください。

A アナログ音声出力端子

2チャンネル(FRONT)

XLRまたはRCA端子から、2チャンネルのアナログの音声を出力します。

アンプにXLRの音声入力端子がある場合は、市販のバランス型XLRケーブルを使って、本機のR端子とアンプのR端子、本機のL端子とアンプのL端子をそれぞれ接続してください。

アンプにXLRの音声入力端子がない場合は、市販のRCAオーディオケーブルを使って、本機のR端子とアンプのR端子、本機のL端子とアンプのL端子をそれぞれ接続してください。

5.1チャンネル

アンプに5.1チャンネルのアナログ音声入力端子がある場合は、FRONTを接続した上で、SURROUND、CENTER、SUBWOOFER端子を市販のRCAオーディオケーブルで接続してください。

- 5.1チャンネルの端子を使うときは、「Analog Out」の設定を「Multi ch」にしてください。2チャンネルの端子しか使わないときは、「2ch」に設定してください。
- 「Analog Out」の設定を「Multi ch」にした場合、2チャンネルの端子(FRONT)からは5.1チャンネルのうちのフロントL/Rの音声だけを出力します。
- 「Analog Out」の設定を「2ch」にした場合、スーパーオーディオCDのマルチチャンネルソースを再生すると、音声がダウンミックスされてフロントL/Rチャンネルから出力されます。
- 最適なサラウンド効果を得るためには、6本のスピーカー(フロント×2、センター×1、リア×2、サブウーハー×1)が必要です。

B デジタル音声出力端子

本機のデジタル出力端子(COAXIALまたはOPTICAL)を、DAコンバーターやデジタル録音機器(CDレコーダーなど)のデジタル入力端子と接続します。

接続には市販のケーブルをお使いください。

COAXIAL : RCA同軸デジタルケーブル

OPTICAL : 光デジタルケーブル(TOS)

- 本機の光デジタル端子はシャッター式です。接続するときは、端子の向きを合わせてしっかりと差し込んでください。誤った向きで無理に差し込むと、端子が変形してシャッターが閉まらなくなることがありますのでご注意ください。

スーパーオーディオCDはデジタル音声を出力しません。**A**アナログ音声出力端子を接続してください。スーパーオーディオCDのマルチチャンネル音声を楽しみいただくためには、5.1チャンネルの端子をアンプと接続してください。

エンテリックでは、リファレンスとして**エンテリック MEXCEL ストレスフリー7N**ケーブルを使用しています。エンテリック **MEXCEL**ケーブルシリーズは、以下のものが発売されています。

RCAオーディオケーブル XLRデジタルケーブル
XLRオーディオケーブル BNCデジタルケーブル
RCAデジタルケーブル スピーカーケーブル

接続(その他の接続)

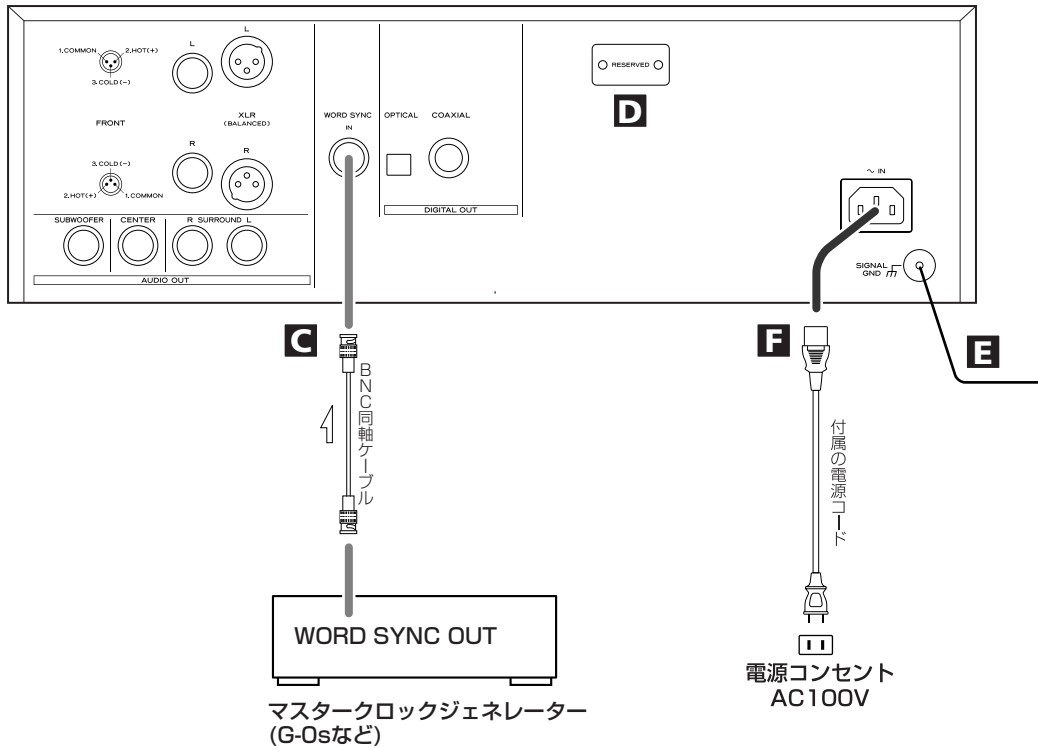

C ワードシンク端子

同期信号を入力します。
市販のBNC同軸ケーブルを使って、マスタークロックジェネレーターやD/AコンバーターのWORD SYNC OUT端子と接続してください。

D デジタル音声出力端子増設部

スーパーオーディオCDフォーマットのデジタル信号をダイレクトに出力できるインターフェースを、将来的なバージョンアップにより追加できる予定です。

E アース端子[GND]

市販のビニール電線でアンプとアース接続すると、音質が良くなることがあります。

- 安全アースではありません。

F 電源コード

電源コード接続ソケットに付属の電源コードを差し込んでください。全ての接続が終わったら、電源プラグをAC100Vの電源コンセントに差し込んでください。

- 本機の電源コード接続ソケットは3ピン仕様になっていますが、アースピンはシャーシには接続されていません。

⚠ エソテリック純正の電源コード以外は使わないでください。火災や感電の原因になることがあります。また、長期間使用しないときは、コンセントから電源プラグを抜いておいてください。

リモコンについて

使用上の注意

- リモコンの先端を本体のリモコン受光部に向けて、7メートル以内の距離で操作してください。本体とリモコンの間には障害物を置かないでください。また、角度により受信しにくい場合もありますので、できるだけ正面から操作してください。
- リモコンの受光部に直射日光や照明の強い光が当たっていると、リモコン操作ができないことがあります。
- 本機のリモコンを操作すると、赤外線によりコントロールする他の機器を誤動作させることがありますのでご注意ください。

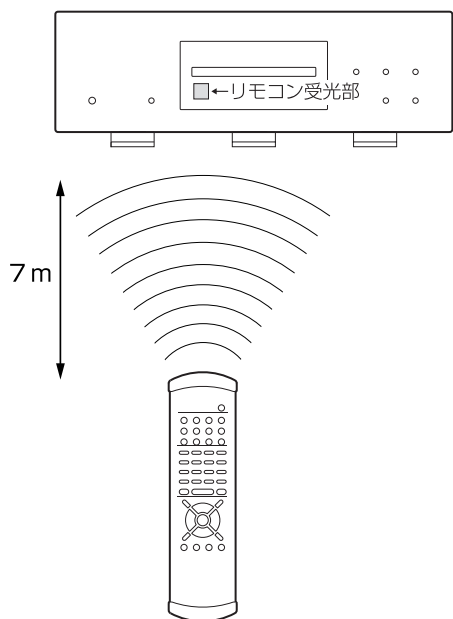

電池の入れ方

ドライバーを使ってリモコン下部のフタを外し、電池ケースを引き出してください。⊕と⊖の向きを確認して乾電池(単3形)2本を入れたら、電池ケースを戻し、フタを閉めてください。

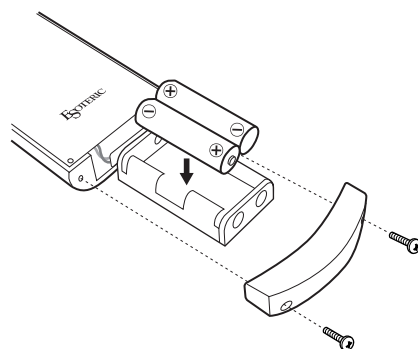

電池の交換時期

操作範囲が狭くなったり、操作キーを押しても動作しない場合は、2本とも新しい電池に交換してください。

⚠ 電池についての注意

電池を誤って使用すると、液もれや破裂などの原因となることがあります。以下の注意をよく読んでご使用ください。

- 乾電池の⊕と⊖の向きを、電池ケースに表示されているとおりに正しく入れてください。
- 新しい乾電池と古い乾電池、または種類の違う乾電池を混ぜて使用しないでください。
- 乾電池は絶対に充電しないでください。
- 長い間(1ヶ月以上)リモコンを使用しないときは、電池を取り出しておいてください。
- 液もれを起こしたときは、ケース内に付いた液をよく拭き取ってから新しい電池を入れてください。

各部の名称(本体)

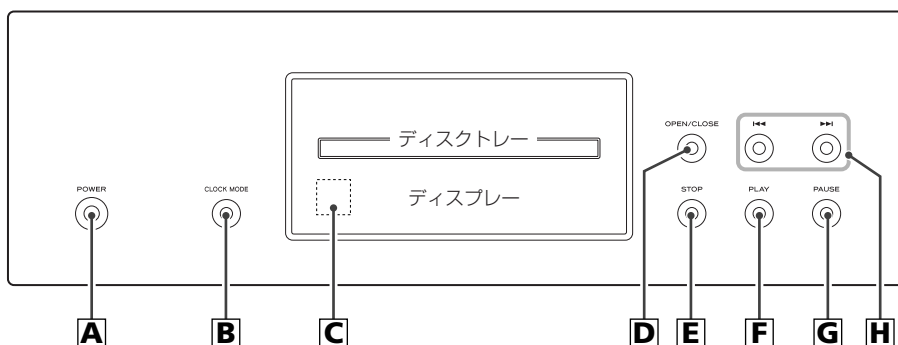

A 電源ボタン [POWER]

電源のオン/オフを切り換えます。電源がオンのときは、ボタンの周囲が青く光ります。

B クロックモードボタン [CLOCK MODE]

ワードシンクのオン/オフを切り換えます。オンにすると、外部入力クロックをマスターとしてシンク動作します。(23ページ)

C リモコン受光部

リモコンからの信号を受信します。リモコンを使用するときは、リモコンの先端をこちらに向けて操作してください。(13ページ)

D オープン/クローズボタン [OPEN/CLOSE]

ディスクトレイを開閉します。(17、18ページ)

E 停止ボタン [STOP]

再生を停止します。停止中はボタンの周囲が青く光ります。(18ページ)

F 再生ボタン [PLAY]

ディスクを再生します。再生中はボタンの周囲が青く光ります。(17ページ)

G 一時停止ボタン [PAUSE]

再生を一時停止します。一時停止中はボタンの周囲が青く光ります。(18ページ)

H スキップボタン [◀◀/▶▶]

前または後ろにスキップします。再生中に1秒以上押し続けると再生スピードが変わります。(19ページ)

各部の名称(ディスプレイ)

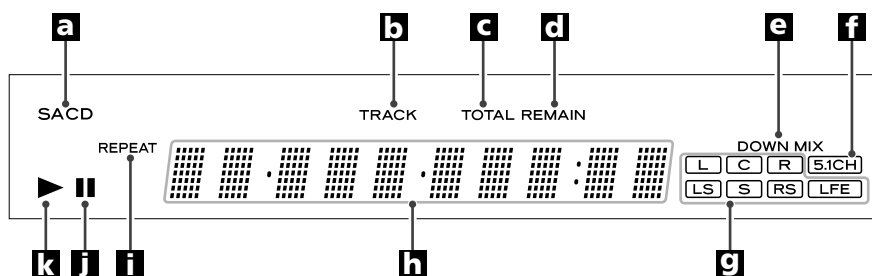

- a** ディスクインジケータ
 セットされているディスクの種類(スーパーオーディオCDまたはCD)を表示します。
- b** トラックインジケータ
 トラック番号を表示しているときに点灯します。(23ページ)
- c** トータルインジケータ
 総再生時間の表示中に点灯します。(23ページ)
- d** リメインインジケータ
 残り再生時間の表示中に点灯します。(23ページ)
- e** ダウンミックスインジケータ
 マルチチャンネルのアナログ音声をダウンミックスして出力しているときに点灯します。(22ページ)
- f** 5.1チャンネルインジケータ
 音声出力の設定が「Multi ch」のときに点灯します。(22、26ページ)
- g** チャンネルインジケータ
 再生中の音声チャンネルが点灯します。
- h** メッセージ表示部
 再生時間など各種メッセージが表示されます。
- i** リピートインジケータ
 リピート再生中に点灯します。(21ページ)
- j** 一時停止インジケータ
 一時停止中に点灯します。(18ページ)
- k** 再生インジケータ
 再生中に点灯します。(17ページ)

各部の名称 (リモコン)

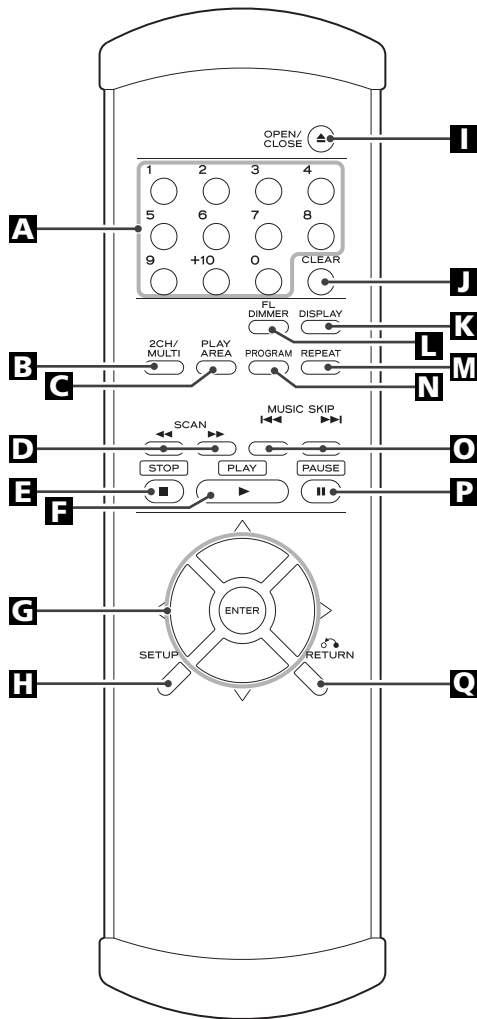

A 数字キー

選曲に使用します。

B 2チャンネル/マルチチャンネルボタン [2CH/MULTI]

音声出力の2チャンネル/マルチチャンネルを切り換えます。(22ページ)

C プレイエリアボタン [PLAY AREA]

スーパーオーディオCDの再生エリアを切り換えます。(18ページ)

D スキャンボタン [SCAN]

早送り/早戻しに使用します。(19ページ)

E 停止ボタン(■)

再生を停止します。(18ページ)

F 再生ボタン(▶)

ディスクを再生します。(17ページ)

G 方向ボタン(上下左右)とENTERボタン

設定モードで使います。方向ボタンで項目を選択して、ENTERボタンで確定します。(24ページ)

H セットアップボタン [SETUP]

設定モードにするときに押します。(24ページ)

I オープン/クローズボタン(▲)

ディスクトレイを開閉します。(18ページ)

J クリアボタン [CLEAR]

数字キーを押し間違えたときなどに使います。

K ディスプレーボタン [DISPLAY]

再生中または停止中にこのボタンを押すと、ディスプレイの表示が切り換わります。(23ページ)

L FLディマーボタン [FL DIMMER]

本体のディスプレイの明るさを4段階で調節できます。(22ページ)

M リピートボタン [REPEAT]

リピート再生に使用します。(21ページ)

N PROGRAMボタン

プログラム再生に使用します。(20ページ)

O スキップボタン(◀◀/▶▶)

再生中に押すと、前または後ろの曲にスキップします。(19ページ)

P 一時停止ボタン(⏸)

再生を一時停止します。(18ページ)

Q リターンボタン [RETURN]

設定モードになっているときにこのボタンを押すと、上位の項目に戻ります。

再生

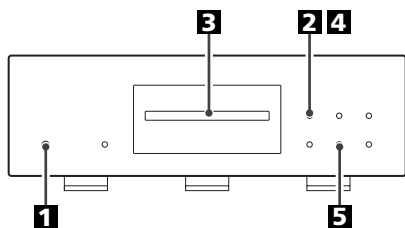
**1** 本体の電源ボタンを押す。

電源ボタンの周囲とディスプレイが点灯します。

2 OPEN/CLOSEボタン(▲)を押す。

ディスクトレイが手前に出ます。

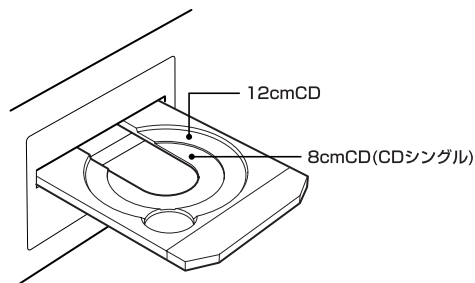

- 本機はメカニズムの構造上、トレイが開く前にピックアップを最外周に移動しますので、トレイが開くまでに時間がかかります。

3 ディスクのレーベル面を上にしてトレイの中央にのせる。

- ディスクが中央のガイドから外れた状態でトレイを閉じると、ディスクが中で引っかかりトレイが開かなくなることがありますので、ディスクは必ずトレイの中央のガイドにしっかり合わせて置いてください。

4 OPEN/CLOSEボタン(▲)を押す。

ディスクトレイが閉まります。指を挟まないようにご注意ください。

- ディスクの読み込みには多少時間がかかります。

5 PLAYボタン(▶)を押す。

再生が始まります。



再生

一時停止するには

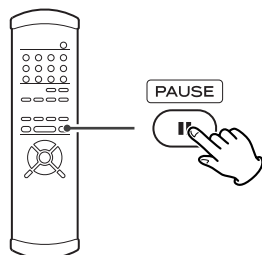

再生中にPAUSEボタン(⏸)を押すと再生が一時停止し、PAUSEボタンの周囲が青く点灯します。

PLAYボタン(▶)またはPAUSEボタン(⏸)を押すと、再び再生が始まります。

再生をやめるには

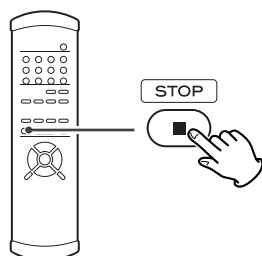

STOPボタン(■)を押すと再生が停止し、STOPボタンの周囲が青く点灯します。

ディスクトレイを開閉するには

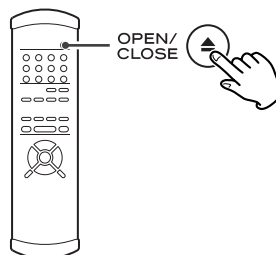

OPEN/CLOSEボタン(▲)を押すとトレイが開き、もう一度押すと閉まります。

- ディスクの再生中にOPEN/CLOSEボタンを押した場合は、トレイが開くのに数秒かかります。

再生エリアを切り換えるには

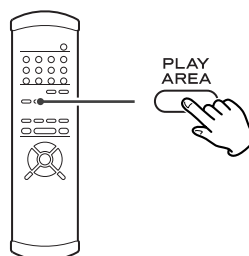

スーパーオーディオCDには、2チャンネルとマルチなど複数のエリアを持つものや、スーパーオーディオCDとCDの2層構造になっているものがあります。停止中にリモコンのPLAY AREAボタンを押すと、スーパーオーディオCDの再生エリアを切り換えることができます。

選 曲

数字キーで選んで再生するには

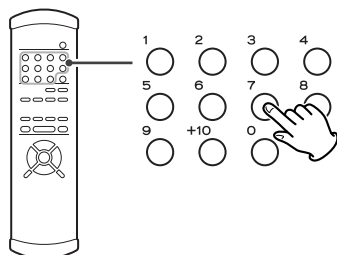

再生中または停止中に数字キーを押すと、その曲から再生を始めます。

スキップするには

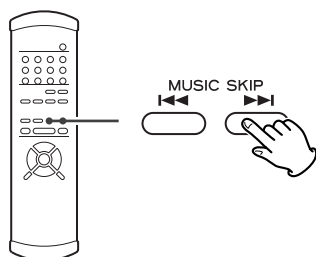

再生中に本体またはリモコンのMUSIC SKIPボタン(◀◀/▶▶)を押すと、前または後ろの曲にスキップして再生を始めます。

- ◀◀ ボタンを1回押すと、再生中の曲の頭に戻ります。それより前に戻りたいときは、◀◀ ボタンを続けて押ししてください。ただし、曲の最初の1秒以内で◀◀ ボタンを押した場合は、前の曲にスキップします。
- 停止中または一時停止中に◀◀/▶▶ ボタンを押すと、選んだ曲の頭で一時停止状態になります。

早送り/早戻しするには(スキャン)

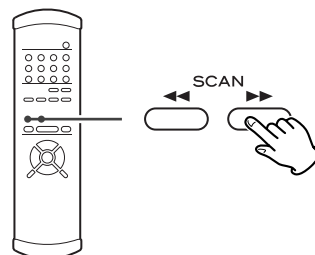

再生中にリモコンのスキャンボタン(◀◀/▶▶)を押すと早送り/早戻しができます。聴きたい部分が見つかったら、PLAYボタン(▶)を押してください。

スキャンボタン(◀◀/▶▶)をくり返し押すと、早送り/早戻しの速度が3段階に変わります。

▶▶ : 早送り(1)→早送り(2)→早送り(3)
→通常の再生

◀◀ : 早戻し(1)→早戻し(2)→早戻し(3)
→通常の再生

- 本体の場合は、再生中にスキップボタン(◀◀/▶▶)を1秒以上押すと早送り/早戻しの速度が変わります。

プログラム再生

聴きたい曲を聴きたい順に、30曲までプログラムできます。

1 停止中または再生中にPROGRAMボタンを押す。

再生中の場合は、その曲が1番目にプログラムされません。

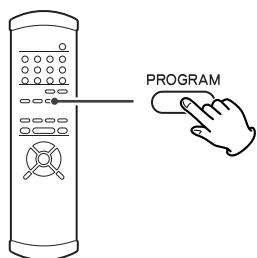

2 数字キーでプログラムしたい曲番を選ぶ。

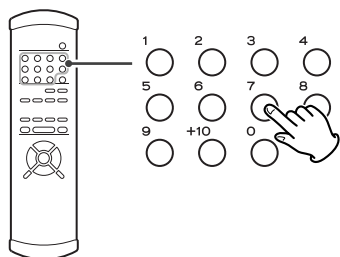

3の場合 : 3
12の場合 : +10→2
20の場合 : +10→+10→0

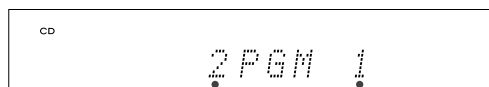

プログラムされたトラック番号

プログラム番号

複数の曲をプログラムするときは、続けて数字キーを押してください。

- 数字キーを押し間違えたときは、CLEARボタンを押すと最後にプログラムした曲だけを消去できます。
- そのディスクに存在しない番号はプログラムできません。

3 プログラムが終わったら、PLAYボタン(▶)を押す。

プログラム再生が始まります。

- 再生中にプログラムした場合は、PLAYボタンを押す必要はありません。

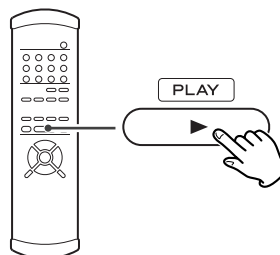

リピート再生

プログラムを修正するには

CLEARボタンを押すと最後にプログラムした番号が消去できます。

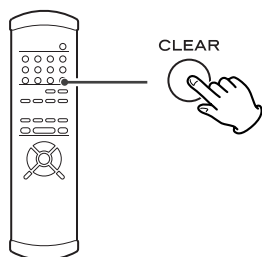

プログラムを追加するには

停止中または再生中に、数字キーで追加したい番号を選んでください。

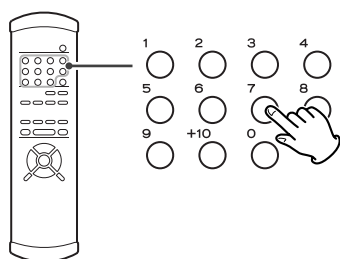

通常の再生に戻るには

PROGRAMボタンを押すとプログラムモードは解除されます。プログラム再生中にPROGRAMボタンを押した場合は、そこから通常の再生に戻ります。

- プログラム内容は消去されます。また、OPEN/CLOSEボタンを押した場合もプログラム内容は消去されます。

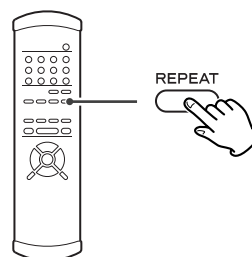
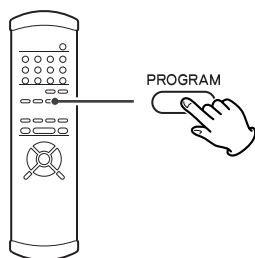

再生中にREPEATボタンを押すたびに、リピートモードが変わります。

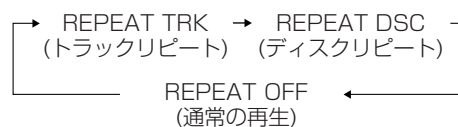

REPEAT TRK (トラックリピート)

再生中の曲をくり返し再生します。リピート再生中に他の曲を選ぶと、その曲をくり返し再生します。

REPEAT DSC (ディスクリピート)

再生中のディスクの全曲をくり返し再生します。

プログラム再生中は、REPEATボタンを1回押すと、プログラムされている曲をくり返し再生します。

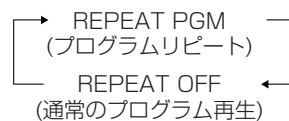

- 再生を停止するとリピート再生は解除されます。
- 以下のボタンを押すとリピート再生は解除されます。
STOPボタン
OPEN/CLOSEボタン
電源ボタン

アナログ音声出力

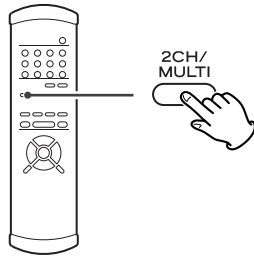

停止中に2CH/MULTIボタンを押すたびに、アナログ音声出力の2CH/マルチCHの設定が切り換わります。

- 「Multi ch」に設定すると、5.1チャンネルインジケータが点灯します。
- 「2ch」に設定した場合、スーパーオーディオCDのマルチチャンネルソースを再生すると、音声はフロントL、Rにダウンミックスされます。(ダウンミックスインジケータが点灯します)

FLディマー

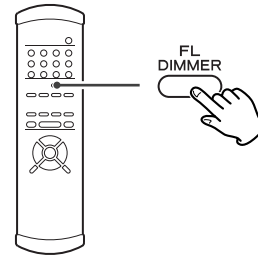

FLディマーボタンを押すと、本体のディスプレイとボタンインジケータの明るさを4段階で調節できます。

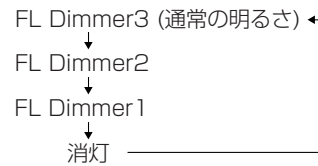

ディスクの情報を見る

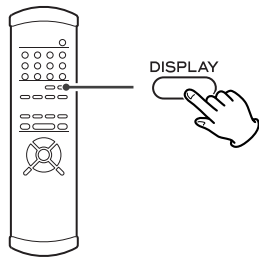

再生中または一時停止中にDISPLAYボタンを押すと、ディスプレイの表示が次のように切り換わります。

- 停止中はディスクの総曲数と総再生時間を表示します。
- プログラム再生中はディスプレイの表示を切り換えることはできません。

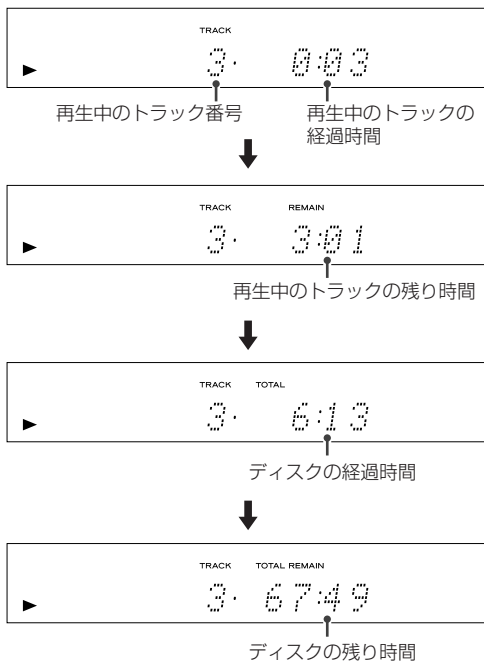

ワードシンク

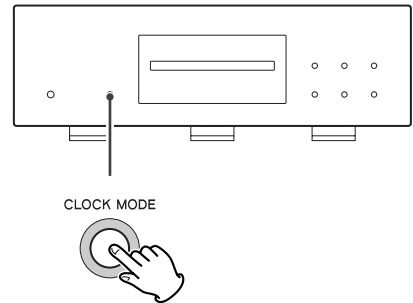

エンテリックD-70やG-0など外部同期信号(ワードクロック)を出力する機器と接続し、システムの同期(クロック)を一元化して再生するときや、内部クロックのかわりに高精度な外部クロックでシンク動作させるときに使用します。

本体のCLOCK MODEボタンを押すたびにオンとオフが切り換わります。



ワードシンクがオンの時にCLOCK MODEボタンを3秒以上押すと、モード2(Word M2 ON)に切り換わります。

モード1(Word M1 ON)

高精度の外部クロックジェネレーターとの接続に最適化したモードです。同期するまでの時間が長くなる場合があります。「Wrd Unlck!」という表示がでる場合は、モード2に切り換えてください。

モード2(Word M2 ON)

広い入力可能レンジを持つため、より多くの外部クロック入力に対し安定して動作するモードです。

- 本機は176.4kHzまでのクロックに対応しており、入力された信号によって自動的に切り換わります。
- オンにすると、ボタンの周囲が点滅して外部クロックをサーチします。クロックを感知してロックすると点灯(青)に変わり、外部同期による再生が可能になります。
- あらかじめWORD SYNC端子を接続しておいてください。

設定について

1 本体の電源を入れる。

2 SETUPボタンを押す。

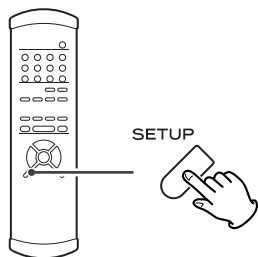

設定モードになり、ディスプレイに最初の項目(AudioSetup)が表示されます。

- ディスクの再生中でも設定モードにできますが、変更できない項目があります。変更したい場合は再生を停止してください。
- 設定モードを中断する場合は、もう一度SETUPボタンを押してください。

3 方向ボタンで設定する項目を選ぶ。

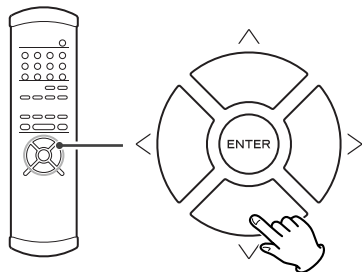

- 設定項目は何層にもなっていますので、右のページの表を参照して方向ボタンで選んでください。最下層の選択肢には、ディスプレイの表示の最初に「>」が付いています。

戻るときには、方向ボタン(左と上)を押すかわりに、RETURNボタンでも上位の項目に移動します。

4 方向ボタン(上下)で設定したい選択肢を選んでENTERボタンを押す。

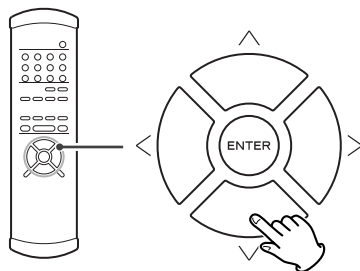

各設定内容については、26～28ページをお読みください。

数値を設定する場合は、方向ボタン(上下)で変わります。(ENTERボタンを押す必要はありません)

複数の項目を設定する場合は、**3**～**4**の操作をくり返してください。

5 設定が終わったら、SETUPボタンを押して設定を終了する。

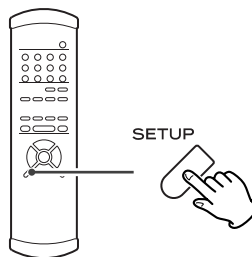

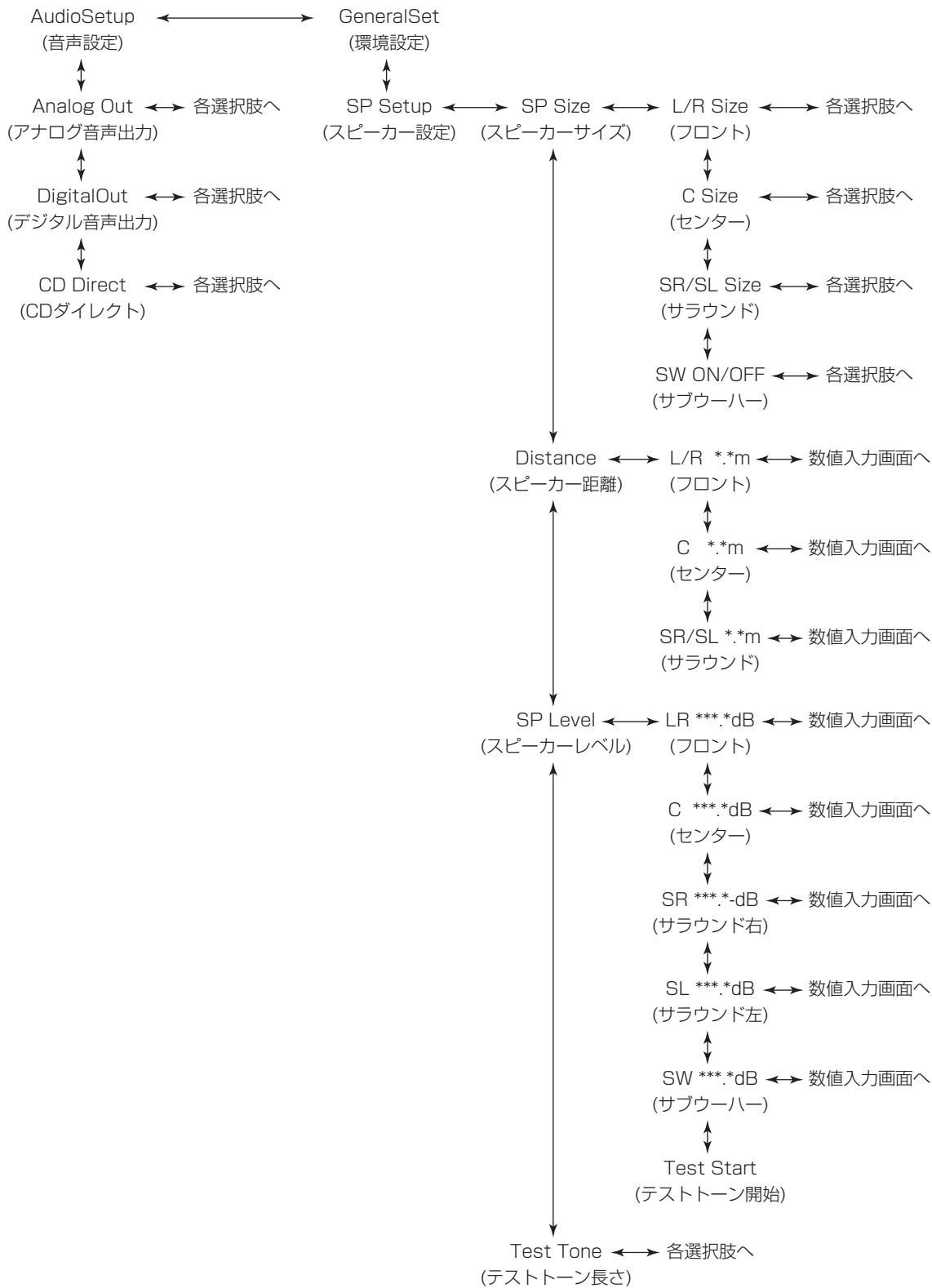

音声設定

アナログ音声出力 (Analog Out)

>のついた項目を方向ボタン(上下)で変更して、ENTERボタンを押してください。

2ch (ステレオ、出荷時の設定) :

アナログ音声出力端子(FRONT)から2チャンネルの音声を出力します。マルチチャンネルの音声は、2チャンネルにダウンミックスして出力します。

5.1チャンネルのアナログ音声出力端子を使わないときに選んでください。

Multi ch (マルチCH) :

AVアンプを5.1チャンネルのアナログ音声出力端子に接続したときに選んでください。5.1チャンネルの独立した音声出力されます。

- 「Multi ch」に設定すると、2チャンネル用のアナログ音声出力端子からはフロントL/Rの音声だけが出力されます。

デジタル音声出力 (DigitalOut)

>のついた項目を方向ボタン(上下)で変更して、ENTERボタンを押してください。

ON (オン、出荷時の設定) :

デジタル出力端子から音声を出力します。デジタル出力端子に機器が接続されているときは、「ON」にしてください。

OFF (オフ) :

デジタル出力端子から音声を出力しません。より良い音質のために、デジタル出力端子を使わないときは「OFF」にしてください。

- スーパーオーディオCDはデジタル音声を出力することができません。

CDダイレクト (CD Direct)

>のついた項目を方向ボタン(上下)で変更して、ENTERボタンを押してください。

Direct (ダイレクト、出荷時の設定) :

スピーカー設定などの回路をバイパスします。2チャンネルでお聴きになる場合などはこちらを選択してください。

Normal (ノーマル) :

本機でスピーカー設定をしてマルチチャンネルでお聴きになる場合などはこちらを選択してください。

- 本機でスピーカー設定をしてお聴きになる場合は、本機の5.1チャンネルアナログ音声出力端子と、アンプの5.1チャンネルアナログ音声入力端子を接続してください。

工場出荷時の状態に戻すには

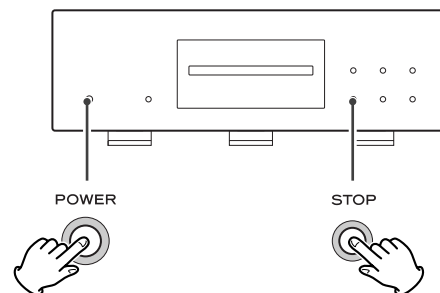

設定した内容は、電源プラグを抜いた状態で放置しても半永久的に保持されます。

電源がオフの状態で、本体のSTOPボタンを押しながら電源ボタンを押して電源を入れると、設定した内容を工場出荷時の状態に戻し、すべてのメモリーを消去します。

スピーカー設定

AVアンプを5.1チャンネルのアナログ音声出力端子に接続している場合は、スピーカーの設定を行ってください。5.1チャンネルのアナログ音声出力端子を使わないときは、設定する必要はありません。

スピーカーのサイズ設定 (SP Size)

フロントスピーカー(L/R)、センタースピーカー(C)、サラウンドスピーカー(SR/SL)、サブウーハー(SW)を別々に設定できます。

>のついた項目を方向ボタン(上下)で変更して、ENTERボタンを押してください。

Large (ラージ、出荷時の設定) :

低音まで再生できる大きいスピーカーを使う場合は、こちらを選択してください。

Small (スモール) :

小さいスピーカーを使う場合はこちらを選択してください。「Small」を選択したチャンネルの低音はサブウーハーから出力されます。

OFF (なし) :

そのチャンネルのスピーカーを使わない場合、「OFF」を選択してください。「OFF」に設定したチャンネルの音声は他のチャンネルに振り分けられます。

- L/Rは「OFF」にできません。

ON (あり、出荷時の設定) :

サブウーハーを使用する場合は「ON」を選んでください。

- フロントスピーカーの「Small」とサブウーハーの「OFF」は同時には選択できません。

スピーカーの距離設定 (Distance)

同一サイズのスピーカーを視聴位置から等距離に配置するのが理想です。等距離に置けない場合、視聴位置から各スピーカーまでの距離を設定します。

各項目の数値を方向ボタン(上下)で変更してください。

フロントスピーカー (L/R) :

0.3m~9.0mの範囲で0.1m刻みで設定できます。工場出荷時は3mに設定されています。

センタースピーカー (C) :

フロントスピーカーの設定より1.7m短い距離から、フロントスピーカーと同じ距離まで、0.1m刻みで設定できます。

工場出荷時の設定では、フロントスピーカーの設定と同じ値になります。

サラウンドスピーカー (SR/SL) :

フロントスピーカーの設定より10.0m短い距離から、フロントスピーカーと同じ距離まで、0.1m刻みで設定できます。

工場出荷時の設定では、フロントスピーカーの設定と同じ値になります。

- L/Rの設定値を変更すると、CとSR/SLの設定値も同時に変わります。L/Rを設定してからCとSR/SLを設定してください。

- L/Rの距離が設定範囲外の場合は、CとL/R、SR/SLとL/Rの差が合うように数値を設定してください。

スピーカー設定

スピーカーのレベル調節 (SP Level)

各スピーカーのバランスを調節します。

各項目の数値を方向ボタン(上下)で変更してください。各スピーカーとも、-12dB~6dBの範囲で0.5dB刻みで調節できます。

L/R : フロントスピーカー
C : センタースピーカー
SR : サラウンドスピーカー右
SL : サラウンドスピーカー左
SW : サブウーハー

Test Start (テストトーン開始) :

テストトーンを使うと、各スピーカーからの音を聴きながらレベルを調節できます。

1. 「Test Start」の項目を表示して、ENTERボタンを押します。
 2. 音を聴きながら、方向ボタン(上下)で各スピーカーの項目に移動し、方向ボタン(右)を押します。
 3. 方向ボタン(上下)で各項目の数値を調節してください。
- 上位の項目に移動すると、テストトーンは停止します。
 - テストトーンの音量が小さくて聞こえない場合、または大きすぎる場合は、アンプ側で音量を調節してください。
 - サブウーハーから出力されるテストトーンは、周波数帯域が低音のみなので、他のスピーカーから出力される音よりも小さく聞こえます。サブウーハーのレベルは、テストトーンではなく、低音(サブウーハーチャンネル)の入った聴き慣れたスーパーオーディオCDを再生して確認してください。

テストトーンの長さ (Test tone)

レベル調節のときに出力するテストトーンの長さを変えることができます。方向ボタンでお好みの長さを選んでENTERボタンを押してください。
>のついた項目を方向ボタン(上下)で変更して、ENTERボタンを押してください。

2sec(2秒)、5sec(5秒)、10sec(10秒)から選ぶことができます。

困ったときは

本機の調子がおかしいときは、サービスを依頼される前に以下の内容をもう一度チェックしてください。また、本機以外の原因も考えられます。接続した機器の使用方法も合わせてご確認ください。

それでも正常に動作しない場合は、お買い上げの販売店または弊社サービス部門にご連絡ください。

電源が入らない。

- ➔ 電源プラグをコンセントに差し込んでください。
- ➔ 本体の電源ボタンを押してオンにしてください。(17ページ)

リモコンで操作できない。

- ➔ 本体の電源をオンにしてください。(17ページ)
- ➔ 電池が消耗していたら、2本とも新しい電池に交換してください。(13ページ)
- ➔ 本体とリモコンの間に障害物があると操作できません。本体の正面から7メートル以内の距離で、本体の方を向けて操作してください。(13ページ)

テレビなどが誤動作する。

- ➔ ワイヤレスリモコン機能を持つテレビの一部には、本機のリモコン操作により誤動作するものがあります。

再生できない。

- ➔ ディスクをトレーの中心に正しくセットしてください。(17ページ)
- ➔ ディスクが裏返しになっている場合は、ディスクのレーベル面を上にして入れ直してください。(17ページ)
- ➔ ディスクが汚れている場合は、ディスクを拭いてください。(9ページ)
- ➔ 本機の内部が結露している場合は、電源を入れて1、2時間放置してください。(29ページ)

ボタンを押しても反応しない。

- ➔ 続けてボタンを押すと、機械側が対応できずに動作しないことがあります。ボタンを押すときは、機械が反応するまで少しお待ちください。

雑音がする。

- ➔ テレビなど強い磁気を帯びたものからはできるだけ離して設置してください。

スピーカーから音が出ない。音が歪む。

- アンプ、スピーカーとの接続を確認してください。(10ページ)
- アンプなどの音量を調節してください。
- ディスクが汚れている場合は、ディスクを拭いてください。
- デジタル出力端子と接続しているときは、「DigitalOut」の設定を「ON」にしてください。(26ページ)
- 一時停止中は音が出ません。再生ボタンを押して通常の再生に戻してください。

スピーカーからマルチチャンネル音声が出力されない。

- 「Analog Out」の設定を「Multi ch」にしてください。または、リモコンの2CH/MULTIボタンで設定を変更してください。(22、26ページ)
- お使いのスピーカーに合わせて「SP Size」の設定を行ってください。(27ページ)

音量が小さい。

各スピーカーからの音量バランスがおかしい。

- 「SP Level」の設定で各スピーカーの出力レベルを調節してください。(28ページ)

スピーカー設定が反映しない。

- 「CD Direct」の設定を「Normal」にしてください。(26ページ)
- AVアンプを5.1チャンネルアナログ音声端子に接続してお聴きください。

デジタル音声を出力できない。

- 「DigitalOut」の設定を「ON」にしてください。(26ページ)
- スーパーオーディオCDはデジタル音声を出力できません。

CLOCK MODEボタンの周囲が点滅する。

- ワードクロックが入力されていない時は、ワードシンクはオフにしてください。(23ページ)
- 同期できない信号が入力されている可能性があります。ワードシンク端子の接続や、接続している機器の設定を確認してください。

「No Word!」が表示される。

- ワードクロックが入力されていません。外部マスタークロックジェネレーターとの接続、マスタークロックジェネレーターの電源や出力状態を確認してください。
- ワードクロックが入力されていない時は、ワードシンクはオフにしてください。(23ページ)

「Word Error」が表示される。

- 同期できない信号が入力されている可能性があります。ワードシンク端子の接続や、接続している機器の設定を確認してください。

「Wrd Unlck!」が表示される。

- モードM1で同期が取れない場合、モードM2に切り換えてみてください。(23ページ)

本機はマイコンを使用しておりますので、外部からの雑音やノイズ等によって正常な動作をしなくなることがあります。このような場合は一旦電源を切り、約1分後に始めから操作してください。

結露現象について

本機を寒い戸外から暖かい室内に持ち込んだり、設置した部屋の暖房を入れた直後などには、動作部やレンズに水滴がついて正常に動作しないことがあります。この場合は、電源を入れて1~2時間そのまま放置してください。正常に再生できるようになります。

音のエチケット

楽しい音楽も、場合によっては大変気になるものです。静かな夜間には小さな音でもよく通り、隣近所に迷惑をかけてしまうことがあります。

適当な音量を心がけ、窓を閉めたりヘッドホンを使用するなどして、お互いに快適な生活環境を守りましょう。

このマークは音のエチケットのシンボルマークです。



仕 様

再生可能ディスク

スーパーオーディオCD、CD

一般

電源 100V AC 50-60Hz
消費電力 37W
外形寸法(WxHxD) 442mm x 153mm x 353mm
質量 25kg
許容動作温度 +5℃～+35℃
許容動作湿度 5%～85%(結露のないこと)
許容保管温度 -20℃～+55℃

音声出力

アナログ音声出力端子(5.1チャンネル・RCA1系統+2チャンネル・XLR1系統)
最大出力レベル(1kHz、フルスケール) 2.5 Vrms (RCA)
2.3 Vrms (XLR)
規定出力レベル(1kHz、フルスケール-20dB) 250 mVrms (RCA)
230 mVrms (XLR)

アナログ音声出力端子出力特性

周波数特性 5Hz～58kHz (スーパーオーディオCD)
S/N比 112dB (スーパーオーディオCD、1kHz、JEITA)
ダイナミックレンジ 106dB (スーパーオーディオCD、1kHz、JEITA)
歪率 0.001% (スーパーオーディオCD、1kHz、JEITA)
ワウ・フラッター 測定限界以下 (±0.001% W.PEAK, JEITA)

デジタル出力

光デジタル出力 光デジタル端子×1、-15～-21dBm
同軸デジタル出力 RCA端子×1、0.5 Vp-p/75Ω

ワードシンク入力フォーマット

端子 BNC
入力可能周波数 44.1kHz、88.2kHz、100kHz、176.4kHz 矩形波
入力レベル 4.5Vp-p/75Ω

付属品

電源コード×1	フェルト×3枚
リモコン(RC-941)×1	取扱説明書×1
リモコン用乾電池(単3)×2本	ご愛用者カード×1

JEITAは電子情報技術産業協会規格に定められた測定法によるものです。

仕様及び外観は改善のため予告なく変更することがあります。
取扱説明書のイラストが一部製品と異なる場合があります。

保証とアフターサービス

■保証書

保証書はご購入者カードと引き換えに発行いたします。添付のご愛用者カードに必要事項を御記入の上、速やかにお送りください。保証書が届きましたら、保証内容をご確認の上、大切に保管してください。保証期間はご購入日から一年です。

無料修理規定

- 取扱説明書、本体貼付ラベルなどの注意書に従った正常な使用状態で保証期間内に故障が発生した場合には、弊社サービス部門が無料修理いたします。
- 保証期間内に故障して無料修理を受ける場合は、保証書をご提示の上、弊社サービス部門またはお買い上げの販売店に修理をご依頼ください。商品を送付していただく場合の送付方法については、事前に弊社サービス部門にお問い合わせください。なお、離島および離島に準じる遠隔地への出張修理を行った場合は、出張に要する実費を申し受けます。
- ご購入、ご購入等でお買い上げの販売店に修理をご依頼にならない場合は、弊社サービス部門にご連絡ください。
- 次の場合には保証期間内でも有料修理となります。
 - ご使用上の誤りおよび不当な修理や改造による故障および損傷
 - お買い上げ後の輸送・移動・落下などによる故障および損傷
 - 火災、地震、水害、落雷、その他の天災地変、公害や異常電圧による故障および損傷
 - 接続している他の機器に起因する故障および損傷
 - 業務用の長時間使用など、特に苛酷な条件下において使用された場合の故障および損傷
 - メンテナンス
 - 保証書の提示がない場合
 - 保証書にお買い上げ年月日、お客様名、販売店名(印)の記入のない場合、あるいは字句を書き替えられた場合
- 保証書は日本国内においてのみ有効です。
This warranty is valid only in Japan.
- 保証書は再発行いたしませんので、紛失しないよう大切に保管してください。

■補修用性能部品の保有期間

当社は、この製品の補修用性能部品(製品の機能を維持するために必要な部品)を製造打ち切り後8年間保有しています。

■ご不明な点や修理に関するご相談は

修理に関するご相談、並びにご不明な点は、お買い上げの販売店または弊社サービス部門(裏表紙に記載)にお問い合わせください。

■修理を依頼されるときは

28ページの「困ったときは」に従って調べていただき、なお異常のあるときは使用を中止し、必ず電源プラグをコンセントから抜いて、お買い上げの販売店または弊社サービス部門にご連絡ください。

なお、本体の故障もしくは不具合により発生した付随的損害(録音内容などの補償)の責についてはご容赦ください。

保証期間中は

修理に際しましては保証書をご提示ください。保証書の規定に従って、修理させていただきます。

保証期間が過ぎているときは

修理すれば使用できる場合は、ご希望により有料にて修理させていただきます。

修理料金の仕組み

技術料：故障した製品を正常に修復するための料金です。測定機等の設備費、技術者の人件費、技術教育費が含まれています。

部品代：修理に使用した部品代金です。その他修理に付帯する部材等を含む場合もあります。

出張料：製品のある場所へ技術者を派遣する場合の費用です。

修理の際ご連絡いただきたい内容

型名：スーパーオーディオCD/CDプレーヤー
X-01 / X-01 Limited

お買い上げ日：

販売店名：

お客様のご連絡先

故障の状況(できるだけ詳しく)

■廃棄するときは

本機を廃棄する場合に必要な収集費などの費用は、お客様のご負担になります。

分解・改造禁止

この機器は絶対に分解・改造しないでください。この機器に対して、当社指定のサービス機関以外による修理や改造が行われた場合は、保証期間内であっても保証対象外となります。

当社指定のサービス機関以外による修理や改造によってこの機器が故障または損傷したり、人的・物的損害が生じても、当社は一切の責任を負いません。

株式会社ティアック エソテリック カンパニー

〒180-8550 東京都武蔵野市中町3-7-3

<http://www.teac.co.jp/av>

この製品のお取り扱い等に関するお問い合わせは

AVお客様相談室までご連絡ください。お問い合わせ受付時間は、
土・日・祝日・弊社休業日を除く9:30～12:00/13:00～17:00です。

AVお客様相談室



0570-000-701

一般電話・公衆電話からは市内通話料金でご利用いただけます。

〒180-8550 東京都武蔵野市中町3-7-3

電話：0422-52-5091 / FAX：0422-52-5194

故障・修理や保守についてのお問い合わせは

ティアック修理センターまでご連絡ください。
お問い合わせ受付時間は、土・日・祝日・弊社休業日を除く9:30～17:00です。

ティアック修理センター



0570-000-501

一般電話・公衆電話からは市内通話料金でご利用いただけます。

〒190-1232 東京都西多摩郡瑞穂町長岡2-2-7

電話：042-556-2280 / FAX：042-556-2281

- ナビダイヤルは全国どこからお掛けになっても市内通話料金でご利用いただけます。携帯電話・PHS・自動車電話などからはナビダイヤルをご利用いただけませんので、通常の電話番号にお掛けください。
- 新電電各社をお使いの場合はナビダイヤルをご利用いただけないことがあります。その場合はご契約されている新電電各社へお問い合わせいただくか、通常の電話番号にお掛けください。
- 住所や電話番号は、予告なく変更する場合があります。あらかじめご了承ください。