

# EGOTERIC

*Grandioso PS1*  
*Power Supply Unit*

取扱説明書



# 目次

お使いになる前に	4
付属品の確認	4
設置について	4
お手入れ	5
使用上の注意	5
電源の極性について	5
安全にお使いいただくために	6
接 続	8
各部の名称	10
基本操作	10
電源オン/オフ	10
困ったときは	11
仕 様	11
寸法図	12
フット配置図	12
保証とアフターサービス	13

## ご注意

本機と Grandioso K1 を接続するには、Grandioso K1 のアップグレードが必要です。

ESOTERIC およびエソテリックは、ティアック株式会社の登録商標です。

その他、記載されている会社名、製品名、ロゴマークは各社の商標または登録商標です。

# お使いになる前に

エソテリック製品をお買い上げいただき、誠にありがとうございます。  
ございます。

エソテリック製品は、最良の音質で末永くお使いいただくために、一台一台を厳しい品質管理のもとに製造しております。最良のコンディションでお使いいただくために、ご使用になる前にこの取扱説明書をよくお読みください。また、お読みになったあとは、いつでも見られるところに保証書と一緒に大切に保管してください。

末永くご愛用くださいますよう、お願い申し上げます。

## 付属品の確認

万一、付属品に不足や損傷がありましたら、お買い上げになった販売店または弊社 AV お客様相談室 (14 ページに記載) にご連絡ください。

電源コード × 1

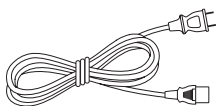

DC 電源接続コード × 2

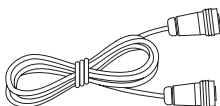

フェルト × 4



ご愛用者カード × 1

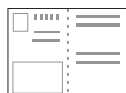

取扱説明書 ( 本書 ) × 1

## 設置について

本機の底板には、高精度の鉄製ピンポイント脚が取り付けられています。

ピンポイント脚とフットスタンドは、ぐらついた状態になっていますが、設置するとピンポイント支持になり、振動を効果的に分散させます。

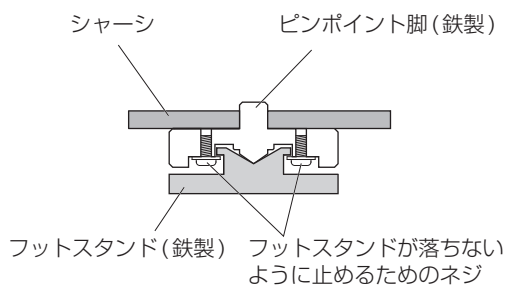

- 設置面を傷付けたくない場合は、フットスタンドの裏に付属のフェルトを貼ってお使いください。

## 使用上の注意

### お手入れ

製品表面の汚れは、乾いた柔らかい布で拭いてください。  
ひどい汚れのときは、固く絞った布で水拭きしてください。

ゴムやビニール製品を長時間触れさせると、キャビネットを傷めることがありますので避けてください。化学ぞうきんやベンジン、シンナーなどで拭かないでください。表面を傷める原因となります。

**⚠** お手入れは安全のため電源プラグをコンセントから抜いて行ってください。

- 本機の上には物を置かないでください。
- 直射日光が当たる場所や暖房器具の近くなど、温度が高くなる場所に置かないでください。また、アンプなど熱を発生する機器の上には置かないでください。
- 安定した場所に設置してください。

### 電源の極性について





付属の電源コードのプラグ部分に丸い突起がある方が、本機のアース側を示しています。一般的に、家庭用電源コンセントの差し込み口は、長い溝の方がアース側です。



接続時の電源プラグの差し込む向き（極性）によって、音質が変わることがあります。お好みの音質となる向きで接続してください。



# 安全にお使いいただくために

製品を安全に正しくお使いいただき、あなたや他の人々への危害や財産への損害を未然に防止するために、以下の注意事項をよくお読みください。

	<p><b>警告</b> 以下の内容を無視して誤った取り扱いをすると、人が死亡または重傷を負う可能性が想定される内容を示しています。</p>
 <p>電源プラグをコンセントから抜く</p>	<p>万一、異常が起きたら 煙が出たり、変なおいや音がするときは 機器の内部に異物や水などが入ったときは この機器を落としたり、カバーを破損したときは すぐに機器本体の電源スイッチを切り、必ず電源プラグをコンセントから抜いてください。 異常状態のまま使用すると、火災・感電の原因となります。 販売店またはティアック修理センター（14 ページ）に修理をご依頼ください。</p>
 <p>禁止</p>	<p>電源コードを傷つけない 電源コードの上に重いものをのせたり、コードを壁や棚との間に挟み込んだり、本機の下敷きにし 電源コードを加工したり、無理に曲げたり、ねじったり、引っ張ったり、熱器具に近づけて加熱したり コードが傷んだまま使用すると火災・感電の原因となります。 万一、電源コードが破損したら（芯線の露出、断線など）、販売店またはティアック修理センター（14 ページに記載）に交換をご依頼ください。</p> <p>付属の電源コードを他の機器に使用しない 故障、火災、感電の原因となります。</p> <p>交流 100 ボルト以外の電圧で使用しない この機器を使用できるのは日本国内のみです。表示された電源電圧（交流 100 ボルト）以外の電圧で使用しないでください。また、船舶などの直流（DC）電源には接続しないでください。火災・感電の原因となります。</p> <p>この機器を設置する場合は、放熱をよくするために、壁や他の機器との間は少し（20cm 以上）離して置く ラックなどに入れるときは、機器の天面から 5cm 以上、背面から 10cm 以上のすきまをあげる すきまをあげないと内部に熱がこもり、火災の原因となります。</p> <p>この機器の通風孔などから内部に金属類や燃えやすい物などを差し込んだり、落としたりしない 火災・感電の原因となります。</p> <p>この機器の通風孔をふさがない 通風孔をふさぐと内部に熱がこもり、火災の原因となります。</p>
 <p>指示</p>	<p>電源プラグにほこりをためない 電源プラグとコンセントの周りにゴミやほこりが付着すると、火災・感電の原因となります。 定期的（年 1 回くらい）に電源プラグを抜いて、乾いた布でゴミやほこりを取り除いてください。</p>
 <p>禁止</p>	<p>機器の上に花瓶や水などが入った容器を置かない 内部に水が入ると火災・感電の原因となります。</p>
 <p>分解禁止</p>	<p>この機器のカバーは絶対に外さない カバーを開けたり改造すると、火災・感電の原因となります。 内部の点検・修理は販売店またはティアック修理センター（14 ページ）にご依頼ください。</p> <p>この機器を改造しない 火災・感電の原因となります。</p>

	<h2 style="margin: 0;">注意</h2> <p style="margin: 0;">以下の内容を無視して誤った取り扱いをすると、人が傷害を負う可能性が想定される内容および物的損害のみの発生が想定される内容を示しています。</p>
 <p style="margin: 0;">電源プラグをコンセントから抜く</p>	<p style="margin: 0;">移動させる場合は、電源のスイッチを切るか、またはスタンバイにし、必ず電源プラグをコンセントから抜き、外部の接続ケーブルを外す ケーブルが傷つき、火災・感電の原因や、引っ掛けてけがの原因になることがあります。</p> <p style="margin: 0;">旅行などで長期間この機器を使用しないときやお手入れの際は、安全のため必ず電源プラグをコンセントから抜く 通電状態の放置やお手入れは、漏電や感電の原因となることがあります。</p>
 <p style="margin: 0;">指示</p>	<p style="margin: 0;">オーディオ機器を接続する場合は、各々の機器の取扱説明書をよく読み、電源を切り、説明に従って接続する また、接続は指定のケーブルを使用する</p> <p style="margin: 0;">電源を入れる前には、音量を最小にする 突然大きな音が出て聴力障害などの原因となることがあります。</p> <p style="margin: 0;">この機器は約 23.7kg あり大変重いので、開梱や持ち運びの際はけがをしないように注意する。</p> <p style="margin: 0;">この機器はコンセントの近くに設置し、電源プラグは簡単に手が届くようにする 異常が起きた場合は、すぐに電源プラグをコンセントから抜いて、完全に電源が切れるようにしてください。</p> <p style="margin: 0;">この機器には、付属の電源コードを使用する それ以外の物を使用すると、故障、火災、感電の原因となります。</p>
 <p style="margin: 0;">禁止</p>	<p style="margin: 0;">ぐらついた台の上や傾いた所など不安定な場所に置かない 湿気やほこりの多い場所に置かない。風呂、シャワー室では使用しない 調理台や加湿器のそばなど油煙や湯気があたる場所に置かない 火災・感電やけがの原因となることがあります。</p> <p style="margin: 0;">電源プラグを抜くときは、電源コードを引っ張らない コードが傷つき、火災・感電の原因となることがあります。 必ずプラグを持って抜いてください。</p>
 <p style="margin: 0;">禁止</p>	<p style="margin: 0;">濡れた手で電源プラグを抜き差ししない 感電の原因となることがあります。</p>



電源コードや本体に異常がないか、定期的に点検してください。  
内部にほこりがたまったまま、長い間掃除をしないと火災や故障の原因となることがあります。  
特に、湿気の多くなる梅雨期の前に行うと、より効果的です。  
5年に1度は、販売店またはティアック修理センター(14ページ)に内部の点検をご依頼ください。  
費用についてはお問い合わせください。

# 接続

## ⚠ 接続時の注意

- 全ての接続が終わってから電源プラグを差し込んでください。  
本機を電源コンセントにつないだ状態で、DC OUT 端子 A のピンに他のコードの先端などの金属部分が接触すると、ピンがショートして故障することがありますので本機の接続は、必ず電源プラグを抜いた状態で行ってください。
- 接続する機器の取扱説明書をよく読み、説明に従って接続してください。
- DC 電源接続コードの矢印の向きに注意して接続してください。
- Grandioso K1X と Grandioso K1 を本機に同時に接続しないでください。
- 本機に付属の DC 電源接続コードは、Grandioso K1X との接続専用です。Grandioso K1 との接続にはお使いいただけません。

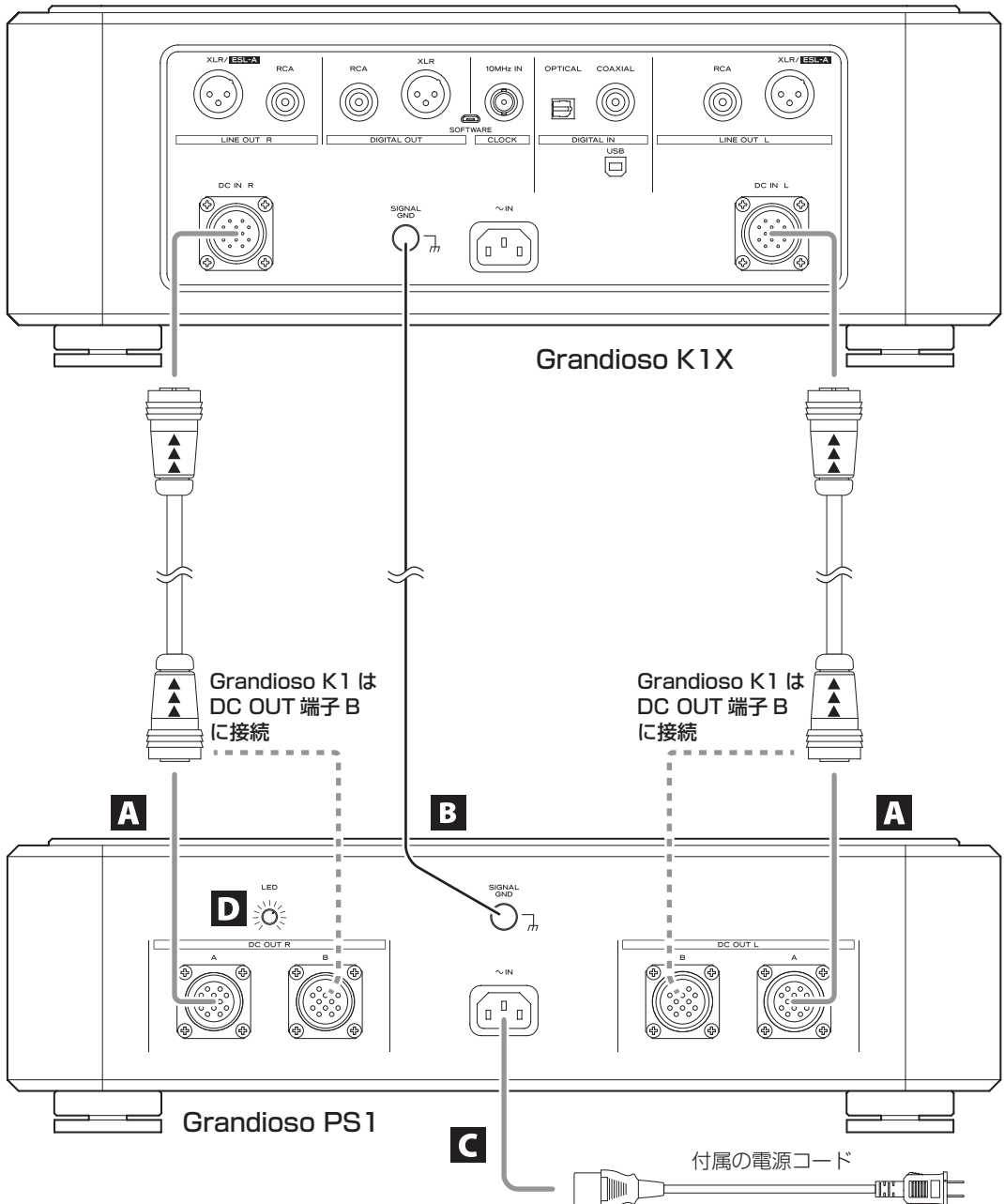



## A DC 電源出力端子 (DC OUT)

Grandioso K1X または Grandioso K1 の DC IN 端子と、本機の DC 電源出力端子を、DC (直流) 電源接続コード 2 本を使って接続します。

### Grandioso K1X の場合

DC OUT R A → DC IN R

DC OUT L A → DC IN L

- 接続には、本機に付属の DC 電源接続コードをお使いください。

### Grandioso K1 の場合

DC OUT R B → DC IN R

DC OUT L B → DC IN L

- 接続には、Grandioso K1 をアップグレードした際に提供される DC 電源接続コードをお使いください。
- Grandioso K1 に本機を接続してお使いになるときは、安全のため付属の保護キャップを DC 電源出力端子 (DC OUT) A に装着することをお勧めします。
- DC (直流) 電源接続コードには矢印が印刷されています。矢印が 8 ページの図の向きになるように接続してください。  
DC (直流) 電源接続コードの凹凸と矢印の向きを確認してプラグ部を持ち、プラグとコネクターのマークを合わせて、カチッと音がするまで確実に押し込みます。外すときは、リング部を持って手前にまっすぐに引き抜いてください。抜き差しするときに、プラグを斜めにしたり揺らしたりしないでください。
- DC (直流) 電源接続コードの抜き差しは、必ず電源プラグを抜いた状態で行ってください。
- DC (直流) 電源接続コードを抜き差しするときは、リング部に指を挟まないようご注意ください。

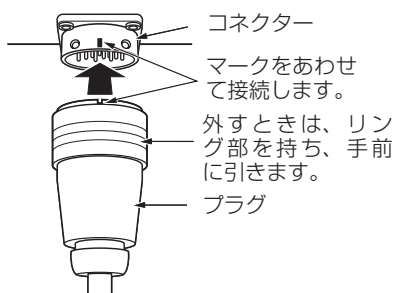

- ⚠ P-0、P-01、Grandioso P1、Grandioso P1X、Grandioso C1 の本体には絶対に接続しないでください。故障の原因になります。

## B アース端子 (SIGNAL GND)

アース端子を D/A コンバーターやアンプなどとアース接続すると、音質が良くなる場合があります。

- 安全アースではありません。

## C AC インレット ( ~ IN)

AC インレット ( ~ IN) に付属の電源コードを差し込んでください。全ての接続が終わったら、電源プラグを 100V AC の電源コンセントに差し込んでください。

- 電源部の AC インレットは 3 ピン仕様になっていますが、アースピンはシャーシには接続されていません。

- ⚠ エンテリック純正の電源コード以外は使わないでください。火災や感電の原因になることがあります。また、長期間使用しないときは、コンセントから電源プラグを抜いておいてください。

## D LED 輝度調整つまみ

電源インジケータの明るさを調節します。

## 各部の名称

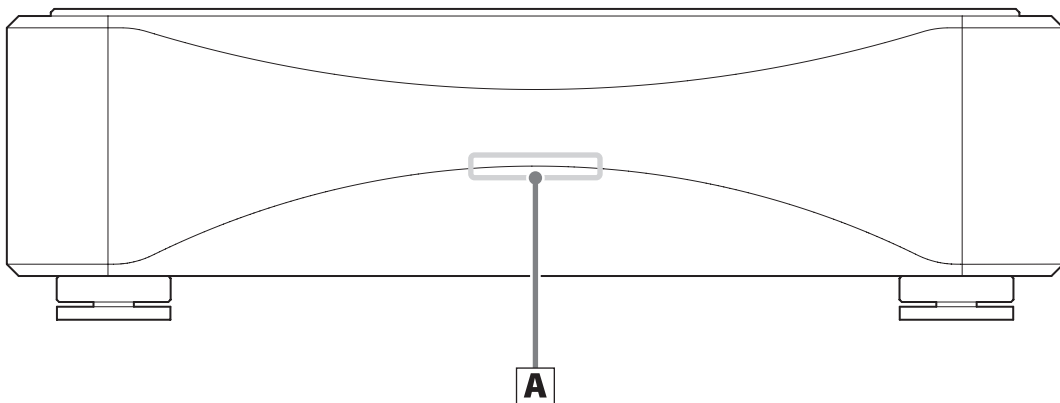

### A 電源インジケータ

電源がオンのとき点灯します。

- 点滅しているときは、本機の AC インレット (～ IN) とコンセントが電源コードで接続されているか確認してください。

## 基本操作

### 電源オン / オフ

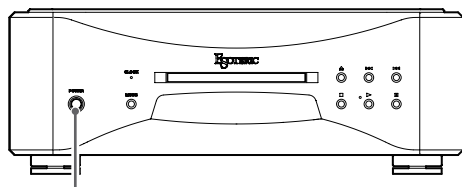

POWER



本機の電源のオン / オフは、Grandioso K1X または Grandioso K1 の電源ボタン (POWER) で行います。

## 困ったときは

本機の調子がおかしいときは、サービスを依頼される前に以下の内容をもう一度チェックしてください。また、本機以外の原因も考えられます。接続した機器の使用方法も合わせてご確認ください。

それでも正常に動作しない場合は、お買い上げの販売店またはティアック修理センター（14 ページに記載）にご連絡ください。

### 電源が入らない。

- ➔ 電源コードが、本機背面のインレットとコンセントに接続されているか確認してください。
- ➔ 電源コードが、接続されたコンセントに電流が流れているか、別の機器を接続するなどして確認してください。
- ➔ DC 電源接続コードが正しく接続されているか確認してください。

## 仕様

### 一般

電源 ..... 100V AC 50/60Hz  
 消費電力 ..... 17W  
 外形寸法 (W×H×D、突起部含む)  
 445mm×132mm×452mm

質量 ..... 23.7kg

許容動作温度 ..... + 5℃～+ 35℃  
 許容動作湿度 ..... 5%～ 85% (結露のないこと)  
 許容保管温度 ..... - 20℃～+ 55℃

### 付属品

電源コード×1  
 DC 電源接続コード×2  
 フェルト×4  
 取扱説明書 (本書)×1  
 ご愛用者カード×1

取扱説明書のイラストが一部製品と異なる場合があります。  
 仕様及び外観は改善のため予告なく変更することがあります。

### 結露現象について

本機を寒い戸外から暖かい室内に持ち込んだり、設置した部屋の暖房を入れた直後などには、動作部に水滴がついて正常に動作しないことがあります。この場合は、電源を入れて 1～2 時間そのまま放置してください。正常に再生できるようになります。

# 寸法図

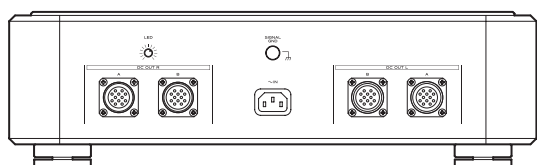
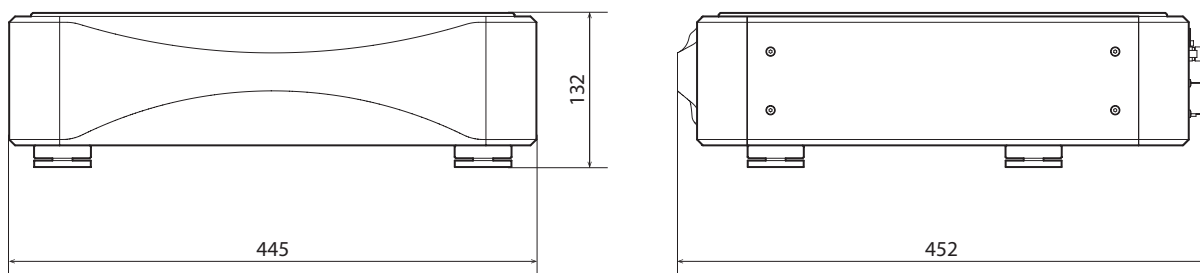

# フット配置図

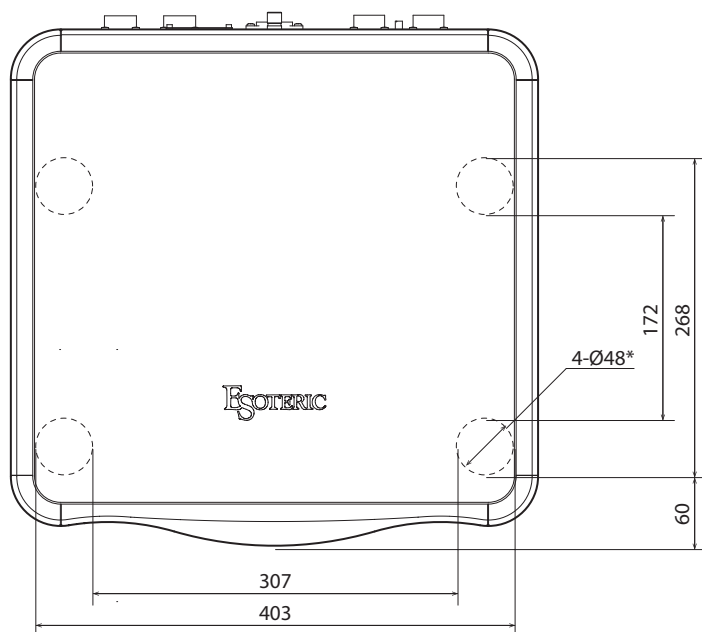

単位：mm  
\* 直径 48mm フット × 4

# 保証とアフターサービス

## ■保証書

保証書はご愛用者カードと引き換えに発行いたします。

添付のご愛用者カードに必要な事項を御記入の上、ご購入後なるべく1ヶ月以内にご返送ください。保証書が届きましたら、保証内容をご確認の上、大切に保管してください。保証期間はご購入日から5年です。

- 保証書発行には約1ヶ月程度かかります。あらかじめご了承ください。
- ご記入頂いたご愛用者カードのご購入日が弊社出荷日と大きく異なる場合（6ヶ月以上ご愛用者カードの返送がない場合、ご愛用者カードでのユーザー登録をせず転売された場合等）は、保証書を発行できない場合があります。

### 無料修理規定

- 取扱説明書、本体貼付ラベルなどの注意書に従った正常な使用状態で保証期間内に故障が発生した場合には、弊社サービス部門が無料修理いたします。
- 保証期間内に故障して無料修理を受ける場合は、保証書をご提示の上、弊社サービス部門またはご購入の販売店に修理をご依頼ください。商品を送付していただく場合の送付方法については、事前に弊社サービス部門にお問い合わせください。なお、離島および離島に準じる遠隔地への出張修理を行った場合は、出張に要する実費を申し受けます。
- ご転居、ご贈答品等でお買い上げの販売店に修理をご依頼にならない場合は、弊社サービス部門にご連絡ください。
- 次の場合には保証期間内でも有料修理となります。
  - (1) ご使用上の誤りおよび不当な修理や改造による故障および損傷
  - (2) お買い上げ後の輸送・移動・落下などによる故障および損傷
  - (3) 火災、地震、水害、落雷、その他の天災地変、公害や異常電圧による故障および損傷
  - (4) 接続している他の機器に起因する故障および損傷
  - (5) 業務用の長時間使用など、特に苛酷な条件下において使用された場合の故障および損傷
  - (6) 消耗品の自然消耗、磨耗、劣化や寿命部品等の交換が必要となった場合のメンテナンスやオーバーホール
  - (7) 保証書の提示がない場合
  - (8) 保証書にお買上げ年月日、お客様名、販売店名（印）の記入のない場合、あるいは字句を書き替えられた場合
- 保証書は日本国内においてのみ有効です。  
This warranty is valid only in Japan.
- 保証書は再発行いたしませんので、紛失しないよう大切に保管してください。

## ■補修性能部品の保有期間

当社は、この製品の補修性能部品（製品の機能を維持するために必要な部品）を製造打ち切り後8年間保有しています。

## ■ご不明な点や修理に関するご相談は

修理に関するご相談、並びにご不明な点は、お買い上げの販売店またはティアック修理センター（14ページに記載）にお問い合わせください。

## ■修理を依頼されるときは

11ページの「困ったときは」に従って調べていただき、なお異常のあるときは使用を中止し、必ず電源プラグをコンセントから抜いて、お買い上げの販売店またはティアック修理センター（14ページに記載）にご連絡ください。なお、本体の故障もしくは不具合により発生した付随的損害（録音内容などの補償）の責についてはご容赦ください。

## 保証期間中は

修理に際しましては保証書をご提示ください。保証書の規定に従って、修理させていただきます。

## 保証期間が過ぎているときは

修理すれば使用できる場合は、ご希望により有料にて修理させていただきます。

## 修理料金の仕組み

技術料：故障した製品を正常に修復するための料金です。測定機等の設備費、技術者の人件費、技術教育費が含まれています。

部品代：修理に使用した部品代金です。その他修理に付帯する部材等を含む場合もあります。

出張料：製品のある場所へ技術者を派遣する場合の費用です。

## 修理の際ご連絡いただきたい内容

型名：パワー サブライ ユニット

Grandioso PS1

シリアルナンバー：

お買い上げ日：

販売店名：

お客様のご連絡先

故障の状況(できるだけ詳しく)

## ■廃棄するときは

本機を廃棄する場合に必要な収集費などの費用は、お客様のご負担になります。

## 分解・改造禁止

この機器は絶対に分解・改造しないでください。

この機器に対して、当社指定のサービス機関以外による修理や改造が行われた場合は、保証期間内であっても保証対象外となります。

当社指定のサービス機関以外による修理や改造によってこの機器が故障または損傷したり、人的・物的損害が生じても、当社は一切の責任を負いません。

## エンテリック株式会社

〒206-8530 東京都多摩市落合 1-47

<http://www.esoteric.jp/>

### この製品の取り扱いなどに関するお問い合わせ

AVお客様相談室 〒206-8530 東京都多摩市落合 1-47



0570-000-701

- 携帯電話、またはナビダイヤルがご利用頂けない場合

電話：042-356-9235 / FAX：042-356-9242

受付時間は、9:30～12:00/13:00～17:00です。

(土・日・祝日・弊社指定休日を除く)

### 故障・修理や保守についてのお問い合わせ

ティアック修理センター 〒358-0026 埼玉県入間市小谷田858



0570-000-501

- 携帯電話、またはナビダイヤルがご利用頂けない場合

電話：04-2901-1033 / FAX：04-2901-1036

受付時間は、9:30～17:00です。

(土・日・祝日・弊社指定休日を除く)

- 
- 住所や電話番号は、予告なく変更する場合があります。あらかじめご了承ください。



# EGOTERIC